

Inspiron 15

Řada 7000

Příručka majitele

Model počítače: Inspiron 7537

Regulační model: P36F

Regulační typ: P36F001



Poznámky a upozornění



POZNÁMKA: POZNÁMKA označuje důležité informace, které pomáhají lepšímu využití počítače.



UPOZORNĚNÍ: UPOZORNĚNÍ označuje možné nebezpečí poškození hardwaru nebo ztráty dat v případě nedodržení pokynů.



VAROVÁNÍ: VAROVÁNÍ označuje potenciální nebezpečí poškození majetku, úrazu nebo smrti.

© 2013 Dell Inc.

Ochranné známky použité v tomto textu: Dell™, logo DELL a Inspiron™ jsou ochranné známky společnosti Dell Inc.; Microsoft® a Windows® jsou registrované ochranné známky společnosti Microsoft corporation v USA a dalších zemích. Bluetooth® je registrovaná ochranná známka společnosti Bluetooth SIG, Inc., a společnost Dell ji používá na základě licence.

Obsah

Před manipulací uvnitř počítače	7
Než začnete	7
Doporučené nástroje	7
Bezpečnostní opatření	8
Po dokončení práce uvnitř počítače	9
Sejmutí krytu základny	10
Postup.	10
Nasazení krytu základny	11
Postup.	11
Vyjmutí baterie	12
Přípravné kroky.	12
Postup.	12
Vložení baterie	13
Postup.	13
Následné požadavky	13
Vyjmutí paměťových modulů	14
Přípravné kroky.	14
Postup.	14
Montáž paměťových modulů	15
Postup.	15
Následné požadavky	15
Demontáž pevného disku	16
Přípravné kroky.	16
Postup.	16
Montáž pevného disku	18
Postup.	18
Následné požadavky	18

Demontáž bezdrátové karty	19
Přípravné kroky	19
Postup	19
Zpětná montáž bezdrátové karty	20
Postup	20
Následné požadavky	20
Vyjmutí klávesnice	21
Přípravné kroky	21
Postup	21
Vložení klávesnice	24
Postup	24
Následné požadavky	24
Demontáž dolního krytu	25
Přípravné kroky	25
Postup	26
Montáž dolního krytu	28
Postup	28
Následné požadavky	28
Vyjmutí knoflíkové baterie	29
Přípravné kroky	29
Postup	29
Vložení knoflíkové baterie	30
Postup	30
Následné požadavky	30
Demontáž reproduktorů	31
Přípravné kroky	31
Postup	32
Montáž reproduktorů	33
Postup	33
Následné požadavky	33

Demontáž sestavy chlazení	34
Přípravné kroky	34
Postup	35
Montáž sestavy chlazení	36
Postup	36
Následné požadavky	36
Demontáž panelu USB	37
Přípravné kroky	37
Postup	37
Montáž panelu USB	38
Postup	38
Následné požadavky	38
Vyjmutí portu napájecího adaptéru	39
Přípravné kroky	39
Postup	39
Vložení portu napájecího adaptéru	43
Postup	43
Následné požadavky	43
Vyjmutí základní desky	44
Přípravné kroky	44
Postup	45
Zpětná montáž základní desky	49
Postup	49
Následné požadavky	49
Zadání servisního označení do systému BIOS	50
Demontáž sestavy displeje	51
Přípravné kroky	51
Postup	52
Montáž sestavy displeje	55
Postup	55
Následné požadavky	55

Demontáž rámečku displeje	56
Přípravné kroky	56
Postup	57
Montáž rámečku displeje	59
Postup	59
Následné požadavky	59
Demontáž modulu kamery	60
Přípravné kroky	60
Postup	61
Montáž modulu kamery	62
Postup	62
Následné požadavky	62
Demontáž panelu displeje	63
Přípravné kroky	63
Postup	64
Montáž panelu displeje	66
Postup	66
Následné požadavky	66
Vyjmutí závěsů displeje	67
Přípravné kroky	67
Postup	68
Montáž závěsů displeje	69
Postup	69
Následné požadavky	69
Demontáž opěrky rukou	70
Přípravné kroky	70
Postup	71
Montáž opěrky rukou	73
Postup	73
Následné požadavky	73
Aktualizace systému BIOS	74

Před manipulací uvnitř počítače

Než začnete

 **UPOZORNĚNÍ:** Aby nedošlo ke ztrátě dat, před vypnutím počítače uložte a zavřete všechny otevřené soubory a ukončete všechny spuštěné aplikace.

- 1 Uložte a zavřete všechny otevřené soubory, ukončete všechny spuštěné programy a vypněte počítač.

Přejedte kurzorem myši do pravého dolního nebo horního rohu obrazovky s cílem otevřít postranní panel ovládacích tlačítek. Klikněte na položky **Nastavení**→ **Napájení**→ **Vypnout**.

 **POZNÁMKA:** Používáte-li jiný operační systém, vyhledejte pokyny ohledně jeho vypnutí v příslušné dokumentaci.

- 2 Po vypnutí počítač vypojte z elektrické zásuvky.
- 3 Odpojte od počítače veškeré kabely (jako jsou napájecí kabely nebo kabely USB).
- 4 Odpojte veškeré příslušenství připojené k počítači.









Doporučené nástroje

Postupy uvedené v tomto dokumentu vyžadují použití následujících nástrojů:

- Křížový šroubovák
- Šroubovák Torx #5 (T5)
- Plastová jehla

Bezpečnostní opatření

Dodržováním následujících bezpečnostních zásad zabráníte možnému poškození počítače a zajistíte vlastní bezpečnost.

-  **VAROVÁNÍ:** Před manipulací uvnitř počítače si přečtěte bezpečnostní informace dodané s počítačem. Další vzorové postupy naleznete na domovské stránce Regulatory Compliance (Soulad s předpisy) na adrese dell.com/regulatory_compliance.
-  **VAROVÁNÍ:** Než otevřete kryt počítače nebo jeho panely, odpojte veškeré zdroje napájení. Poté co dokončíte práci uvnitř počítače, namontujte všechny kryty, panely a šrouby a teprve poté připojte počítač ke zdroji napájení.
-  **UPOZORNĚNÍ:** Sejmutí krytu skříně a manipulaci se součástmi uvnitř počítače smí provádět pouze vyškolený servisní technik. Viz také bezpečnostní pokyny, kde naleznete úplné informace o bezpečnostních opatřeních, práci uvnitř počítače a ochraně před elektrostatickým výbojem.
-  **UPOZORNĚNÍ:** Chcete-li předejít poškození počítače, ujistěte se, že je pracovní plocha rovná a čistá.
-  **UPOZORNĚNÍ:** Při odpojování kabelu tahejte za konektor nebo pásek pro vytahování, nikoli za samotný kabel. Některé kabely mohou být opatřeny konektory se západkami nebo přitlačnými šrouby, které je třeba před odpojením kabelu uvolnit. Při odpojování kabelů konektory udržujte vyrovnané, aby nedošlo k ohnutí kolíků konektorů. Při připojování kabelů se ujistěte, že jsou konektory a porty správně otočeny a vyrovnány.
-  **UPOZORNĚNÍ:** Chcete-li předejít poškození komponent a karet, manipulujte s nimi pouze za hrany a nedotýkejte se kolíků a kontaktů.
-  **UPOZORNĚNÍ:** Dříve, než se dotknete některé části uvnitř počítače, odved'te elektrostatický náboj z vašeho těla tím, že se dotknete kovového předmětu, například některé kovové části na zadní straně počítače. Během manipulace se opakovaně dotýkejte nenatřeného kovového povrchu, abyste odvedli potenciální elektrostatický náboj, který může poškodit vnitřní součásti.
-  **UPOZORNĚNÍ:** Stiskem vysuňte všechny karty vložené ve čteče paměťových karet.

Po dokončení práce uvnitř počítače

 **UPOZORNĚNÍ: Pokud šrouby uvnitř počítače zůstanou uvolněné nebo volně ležet, můžete počítač vážně poškodit.**

- 1 Našroubujte všechny šrouby a ujistěte se, že žádné nezůstaly volně ležet uvnitř počítače.
- 2 Než začnete s počítačem pracovat, připojte veškeré kabely, karty, periferní zařízení a další součástky, které jste demontovali.
- 3 Připojte počítač k elektrické zásuvce.
- 4 Zapněte počítač.

Sejmutí krytu základny

VAROVÁNÍ: Před manipulací s vnitřními částmi počítače si přečtěte bezpečnostní informace dodané s počítačem a postupujte podle kroků popsanych v části „Před manipulací uvnitř počítače“ na straně 7. Po dokončení práce uvnitř počítače postupujte podle pokynů v části „Po dokončení práce uvnitř počítače“ na straně 9. Další vzorové postupy naleznete na domovské stránce Regulatory Compliance (Soulad s předpisy) na adrese dell.com/regulatory_compliance.

Postup

- 1 Zavřete displej a otočte počítač spodní stranou vzhůru.
- 2 Povolte osm šroubků, které připevňují kryt základny k sestavě opěrky rukou.
- 3 Vyšroubujte šroubky, které připevňují kryt základny k sestavě opěrky rukou.
- 4 Vypáčte pomocí plastové jehly základní kryt ze spodního krytu.

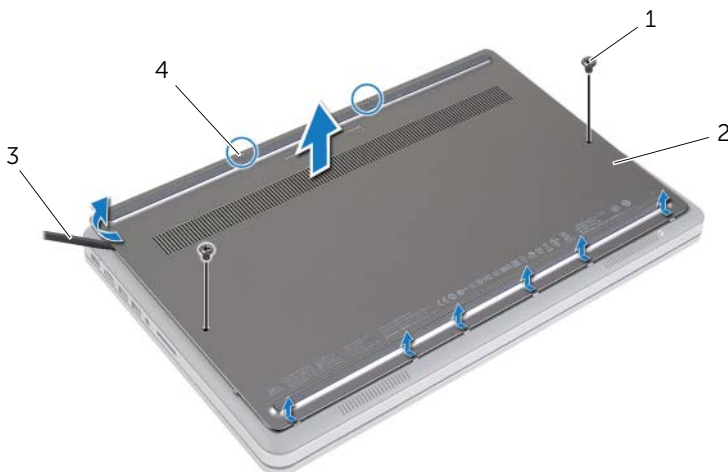

1	šrouby (2)	2	spodní kryt
3	plastová jehla	4	Jisticí šrouby (2)

Nasazení krytu základny

 **VAROVÁNÍ:** Před manipulací s vnitřními částmi počítače si přečtěte bezpečnostní informace dodané s počítačem a postupujte podle kroků popsanych v části „Před manipulací uvnitř počítače“ na straně 7. Po dokončení práce uvnitř počítače postupujte podle pokynů v části „Po dokončení práce uvnitř počítače“ na straně 9. Další vzorové postupy naleznete na domovské stránce Regulatory Compliance (Soulad s předpisy) na adrese [dell.com/regulatory_compliance](https://www.dell.com/regulatory_compliance).

Postup

- 1 Zasuňte výčnělky na krytu základny do spodního krytu a zaklapněte kryt základny na místo.
- 2 Zašroubujte šroubky, které upevňují kryt základny ke spodnímu krytu.
- 3 Připevněte šroubky upevňující kryt základny ke spodnímu krytu.
- 4 Otočte počítač, otevřete displej a zapněte počítač.

Vyjmutí baterie

VAROVÁNÍ: Před manipulací s vnitřními částmi počítače si přečtěte bezpečnostní informace dodané s počítačem a postupujte podle kroků popsanych v části „Před manipulací uvnitř počítače“ na straně 7. Po dokončení práce uvnitř počítače postupujte podle pokynů v části „Po dokončení práce uvnitř počítače“ na straně 9. Další vzorové postupy naleznete na domovské stránce Regulatory Compliance (Soulad s předpisy) na adrese dell.com/regulatory_compliance.

Přípravné kroky

Sejměte kryt základny. Viz „Sejmutí krytu základny“ na straně 10.

Postup

- 1 Odstraňte šrouby, které upevňují baterii ke spodnímu krytu.
- 2 Pomocí poutka vytáhněte baterii ze spodního krytu.

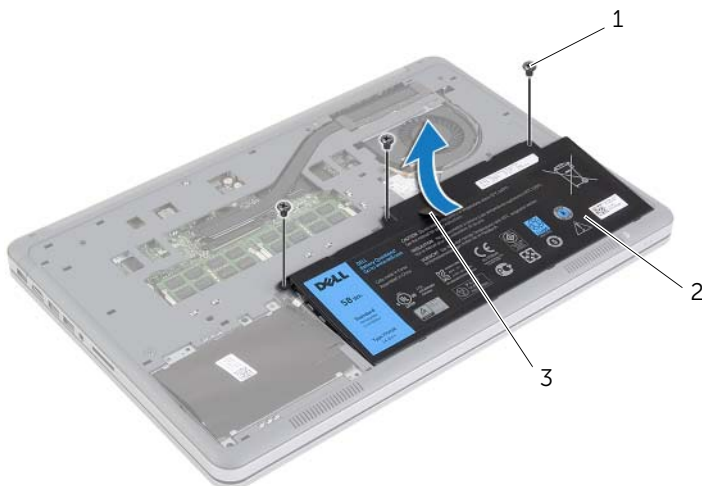

1 šrouby (3)

2 baterie

3 poutko pro vysunutí

- 3 Překlopte počítač, otevřete displej a podržte tlačítko napájení po dobu asi pěti sekund, abyste základní desku uzemnili.

Vložení baterie

 **VAROVÁNÍ:** Před manipulací s vnitřními částmi počítače si přečtěte bezpečnostní informace dodané s počítačem a postupujte podle kroků popsanych v části „Před manipulací uvnitř počítače“ na straně 7. Po dokončení práce uvnitř počítače postupujte podle pokynů v části „Po dokončení práce uvnitř počítače“ na straně 9. Další vzorové postupy naleznete na domovské stránce Regulatory Compliance (Soulad s předpisy) na adrese dell.com/regulatory_compliance.

Postup

- 1 Zarovnejte zdířky pro šroubky na baterii se zdířkami pro šroubky na spodním krytu a zatlačte na baterii, abyste ji připojili k základní desce.
- 2 Zašroubujte šroubky, které upevňují baterii ke spodnímu krytu.

Následné požadavky

Nasadte spodní kryt. Viz „Nasazení krytu základny“ na straně 11.

Vyjmutí paměťových modulů

VAROVÁNÍ: Před manipulací s vnitřními částmi počítače si přečtěte bezpečnostní informace dodané s počítačem a postupujte podle kroků popsanych v části „Před manipulací uvnitř počítače“ na straně 7. Po dokončení práce uvnitř počítače postupujte podle pokynů v části „Po dokončení práce uvnitř počítače“ na straně 9. Další vzorové postupy naleznete na domovské stránce Regulatory Compliance (Soulad s předpisy) na adrese dell.com/regulatory_compliance.

Přípravné kroky

- 1 Sejměte kryt základny. Viz „Sejmutí krytu základny“ na straně 10.
- 2 Vyjměte baterii. Viz „Vyjmutí baterie“ na straně 12.

Postup

- 1 Prsty opatrně roztáhněte zajišťovací spony na každém konci paměťového modulu tak, aby modul lehce vyskočil.
- 2 Vyjměte paměťový modul z konektoru paměťového modulu.

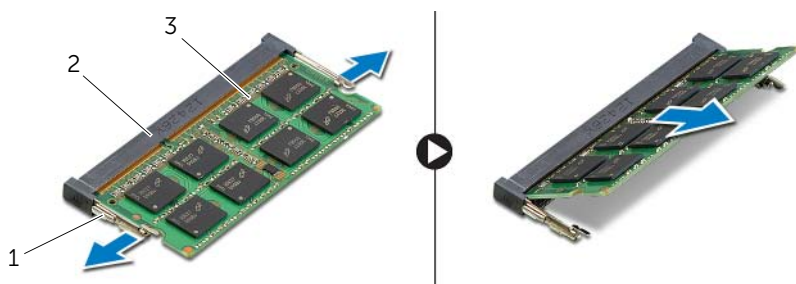

1	zajišťovací spony (2)	2	konektor paměťového modulu
3	paměťový modul		

Montáž paměťových modulů

 **VAROVÁNÍ:** Před manipulací s vnitřními částmi počítače si přečtěte bezpečnostní informace dodané s počítačem a postupujte podle kroků popsanych v části „Před manipulací uvnitř počítače“ na straně 7. Po dokončení práce uvnitř počítače postupujte podle pokynů v části „Po dokončení práce uvnitř počítače“ na straně 9. Další vzorové postupy naleznete na domovské stránce Regulatory Compliance (Soulad s předpisy) na adrese dell.com/regulatory_compliance.

Postup

- 1 Zarovnejte zářez na hraně paměťového modulu se západkou na slotu konektoru paměťového modulu.
- 2 Modul zasuňte tlakem pod úhlem 45 stupňů do konektoru a poté modul zatlačte směrem dolů, dokud nezapadne na místo.



POZNÁMKA: Jestliže neuslyšíte cvaknutí, modul vyjměte a postup vkládání zopakujte.

Následné požadavky

- 1 Vyměňte baterii. Viz „Vložení baterie“ na straně 13.
- 2 Nasaďte spodní kryt. Viz „Nasazení krytu základny“ na straně 11.

Demontáž pevného disku

VAROVÁNÍ: Před manipulací s vnitřními částmi počítače si přečtěte bezpečnostní informace dodané s počítačem a postupujte podle kroků popsanych v části „Před manipulací uvnitř počítače“ na straně 7. Po dokončení práce uvnitř počítače postupujte podle pokynů v části „Po dokončení práce uvnitř počítače“ na straně 9. Další vzorové postupy naleznete na domovské stránce Regulatory Compliance (Soulad s předpisy) na adrese dell.com/regulatory_compliance.

UPOZORNĚNÍ: Chcete-li předejít ztrátě dat, nevyjímejte pevný disk, pokud je počítač v režimu spánku nebo zapnutý.

UPOZORNĚNÍ: Pevné disky jsou velmi křehké. Při manipulaci s pevným diskem buďte opatrní.

Přípravné kroky

- 1 Sejměte kryt základny. Viz „Sejmutí krytu základny“ na straně 10.
- 2 Vyjměte baterii. Viz „Vyjmutí baterie“ na straně 12.

Postup

- 1 Vyšroubujte šrouby, které upevňují sestavu pevného disku ke spodnímu krytu.
- 2 Pomocí poutka opatrně zdvihněte sestavu pevného disku a poté odpojte kabel pevného disku.

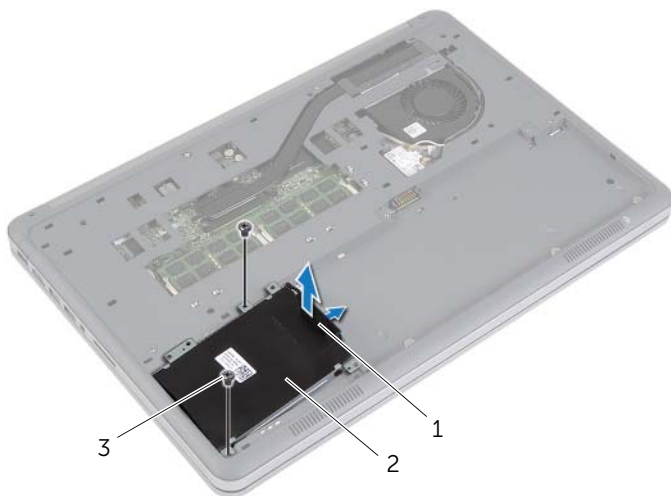

1 poutko

2 sestava pevného disku

3 šrouby (2)

- 3 Vyšroubujte šrouby, které připevňují pevný disk k držáku pevného disku.
- 4 Sejměte držák z pevného disku.

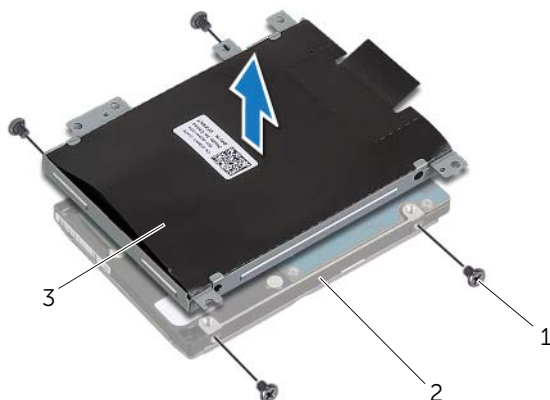

1 šrouby (4)

2 pevný disk

3 držák pevného disku

Montáž pevného disku

 **VAROVÁNÍ:** Před manipulací s vnitřními částmi počítače si přečtěte bezpečnostní informace dodané s počítačem a postupujte podle kroků popsanych v části „Před manipulací uvnitř počítače“ na straně 7. Po dokončení práce uvnitř počítače postupujte podle pokynů v části „Po dokončení práce uvnitř počítače“ na straně 9. Další vzorové postupy naleznete na domovské stránce Regulatory Compliance (Soulad s předpisy) na adrese dell.com/regulatory_compliance.

 **UPOZORNĚNÍ:** Chcete-li předejít ztrátě dat, nevyjímejte pevný disk, pokud je počítač v režimu spánku nebo zapnutý.

 **UPOZORNĚNÍ:** Pevné disky jsou velmi křehké. Při manipulaci s pevným diskem buďte opatrní.

Postup

- 1 Zarovnejte zdířky pro šroubky v pevném disku se zdířkami v držáku pevného disku.
- 2 Zašroubujte šroubky, které připevňují pevný disk k držáku pevného disku.
- 3 Připojte k sestavě disku kabel pevného disku.
- 4 Zarovnejte zdířky pro šroubky v sestavě pevného disku se zdířkami ve spodním krytu.
- 5 Zašroubujte šroubky, které upevňují sestavu pevného disku ke spodnímu krytu.

Následné požadavky

- 1 Vyměňte baterii. Viz „Vložení baterie“ na straně 13.
- 2 Nasaďte spodní kryt. Viz „Nasazení krytu základny“ na straně 11.

Demontáž bezdrátové karty

VAROVÁNÍ: Před manipulací s vnitřními částmi počítače si přečtěte bezpečnostní informace dodané s počítačem a postupujte podle kroků popsaných v části „Před manipulací uvnitř počítače“ na straně 7. Po dokončení práce uvnitř počítače postupujte podle pokynů v části „Po dokončení práce uvnitř počítače“ na straně 9. Další vzorové postupy naleznete na domovské stránce Regulatory Compliance (Soulad s předpisy) na adrese dell.com/regulatory_compliance.

Přípravné kroky

- 1 Sejměte kryt základny. Viz „Sejmutí krytu základny“ na straně 10.
- 2 Vyjměte baterii. Viz „Vyjmutí baterie“ na straně 12.

Postup

- 1 Odpojte anténní kabely od bezdrátové karty.
- 2 Vyšroubujte šroubek, který připevňuje bezdrátovou kartu k základní desce.
- 3 Vyjměte bezdrátovou kartu ze základní desky.

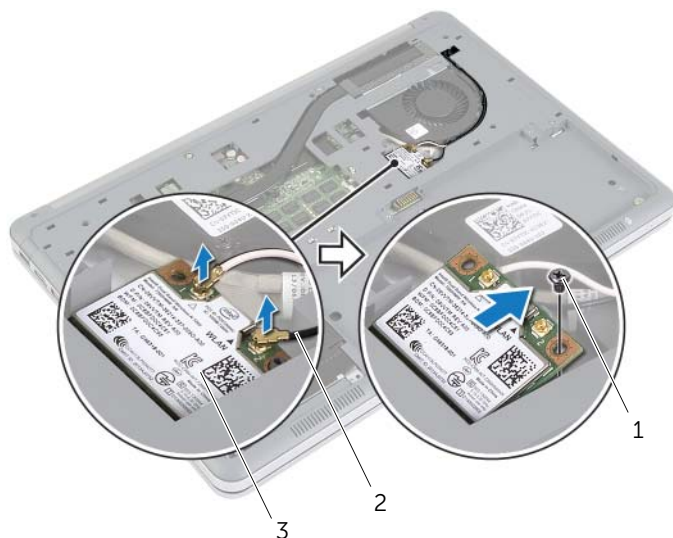

1 šroub

2 anténní kabely (2)

3 bezdrátová karta

Zpětná montáž bezdrátové karty

 **VAROVÁNÍ:** Před manipulací s vnitřními částmi počítače si přečtěte bezpečnostní informace dodané s počítačem a postupujte podle kroků popsanych v části „Před manipulací uvnitř počítače“ na straně 7. Po dokončení práce uvnitř počítače postupujte podle pokynů v části „Po dokončení práce uvnitř počítače“ na straně 9. Další vzorové postupy naleznete na domovské stránce Regulatory Compliance (Soulad s předpisy) na adrese dell.com/regulatory_compliance.

Postup

 **UPOZORNĚNÍ:** Abyste zamezili poškození bezdrátové karty, abyste zamezili jejímu poškození.

- 1 Zarovnejte drážku na bezdrátové kartě s výstupkem na konektoru karty.
- 2 Zatlačte bezdrátovou kartu do slotu na základní desce a zašroubujte šroubek, který připevňuje bezdrátovou kartu k základní desce.
- 3 Připojte anténní kabely k bezdrátové kartě.

 **POZNÁMKA:** Barva anténních kabelů je rozlišena u koncovek kabelů.

Následující tabulka uvádí barevné schéma anténních kabelů pro bezdrátové karty podporované tímto počítačem.

Konektory na bezdrátové kartě	Barva anténního kabelu
Hlavní (bílý trojúhelník)	bílý
Pomocný (černý trojúhelník)	černý

Následné požadavky

- 1 Vyměňte baterii. Viz „Vložení baterie“ na straně 13.
- 2 Nasaďte spodní kryt. Viz „Nasazení krytu základny“ na straně 11.

Vyjmutí klávesnice

VAROVÁNÍ: Před manipulací s vnitřními částmi počítače si přečtěte bezpečnostní informace dodané s počítačem a postupujte podle kroků popsaných v části „Před manipulací uvnitř počítače“ na straně 7. Po dokončení práce uvnitř počítače postupujte podle pokynů v části „Po dokončení práce uvnitř počítače“ na straně 9. Další vzorové postupy naleznete na domovské stránce Regulatory Compliance (Soulad s předpisy) na adrese dell.com/regulatory_compliance.

Přípravné kroky

- 1 Sejměte kryt základny. Viz „Sejmutí krytu základny“ na straně 10.
- 2 Vyjměte baterii. Viz „Vyjmutí baterie“ na straně 12.

Postup

- 1 Vyšroubujte šroubek, který připevňuje klávesnici k sestavě opěrky rukou.

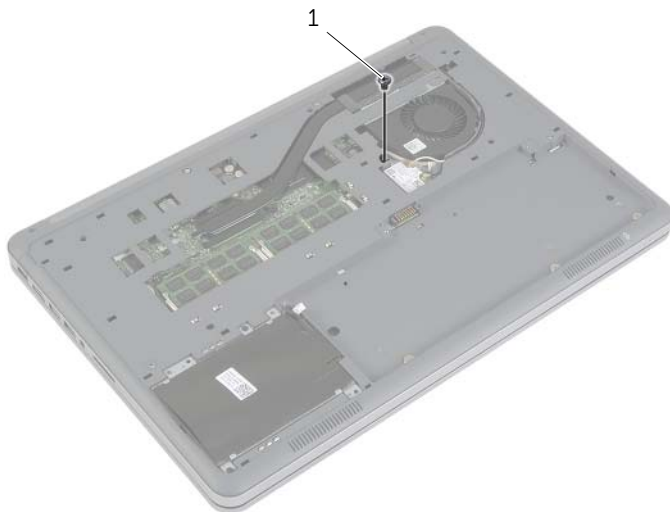

1 šroub

- 2 Otočte počítač vzhůru nohama a otevřete displej, co nejvíce je to možné.
- 3 Použijte plastovou jehlu k uvolnění výčnělků, které upevňují klávesnici k opěrce rukou.
- 4 Opatrně překlopte klávesnici a položte ji na sestavu opěrky rukou.

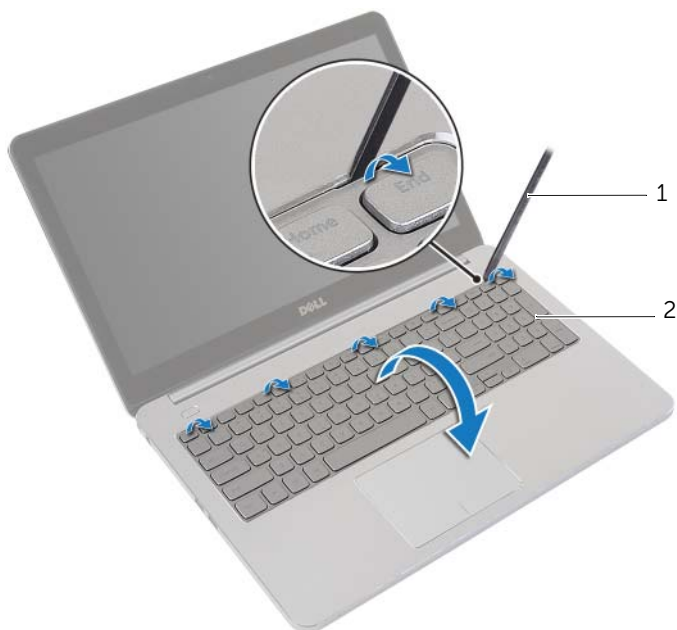

1 plastová jehla

2 klávesnice

- 5 Zdvihněte západky konektoru a odpojte kabely klávesnice a podsvícení klávesnice ze základní desky.
- 6 Zvedněte klávesnici z opěrky pro dlaň.



1 kabel podsvícení klávesnice

2 pojistky konektoru (2)

3 kabel klávesnice

Vložení klávesnice

 **VAROVÁNÍ:** Před manipulací s vnitřními částmi počítače si přečtěte bezpečnostní informace dodané s počítačem a postupujte podle kroků popsanych v části „Před manipulací uvnitř počítače“ na straně 7. Po dokončení práce uvnitř počítače postupujte podle pokynů v části „Po dokončení práce uvnitř počítače“ na straně 9. Další vzorové postupy naleznete na domovské stránce Regulatory Compliance (Soulad s předpisy) na adrese [dell.com/regulatory_compliance](https://www.dell.com/regulatory_compliance).

Postup

- 1 Zasuňte kabely klávesnice a podsvícení klávesnice zpět do základní desky a upevněte je zatlačením na západky konektoru.
- 2 Opatrně přetočte klávesnici, zasuňte výčnělky na klávesnici do jejich slotů na opěrce rukou a zaklapněte klávesnici na místo.
- 3 Zavřete displej a otočte počítač spodní stranou vzhůru.
- 4 Zašroubujte šroubek, který připevňuje klávesnici k sestavě opěrky rukou.

Následné požadavky

- 1 Vyměňte baterii. Viz „Vložení baterie“ na straně 13.
- 2 Nasaďte spodní kryt. Viz „Nasazení krytu základny“ na straně 11.

Demontáž dolního krytu



VAROVÁNÍ: Před manipulací s vnitřními částmi počítače si přečtěte bezpečnostní informace dodané s počítačem a postupujte podle kroků popsanych v části „Před manipulací uvnitř počítače“ na straně 7. Po dokončení práce uvnitř počítače postupujte podle pokynů v části „Po dokončení práce uvnitř počítače“ na straně 9. Další vzorové postupy naleznete na domovské stránce Regulatory Compliance (Soulad s předpisy) na adrese [dell.com/regulatory_compliance](https://www.dell.com/regulatory_compliance).

Přípravné kroky

- 1 Sejměte kryt základny. Viz „Sejmutí krytu základny“ na straně 10.
- 2 Vyjměte baterii. Viz „Vyjmutí baterie“ na straně 12.
- 3 Demontujte pevný disk. Viz „Demontáž pevného disku“ na straně 16.
- 4 Demontujte bezdrátovou kartu. Viz také „Demontáž bezdrátové karty“ na straně 19.
- 5 Demontujte klávesnici. Viz „Vyjmutí klávesnice“ na straně 21.

Postup

- 1 Vyšroubujte šroubky, které připevňují spodní kryt k sestavě opěrky rukou.

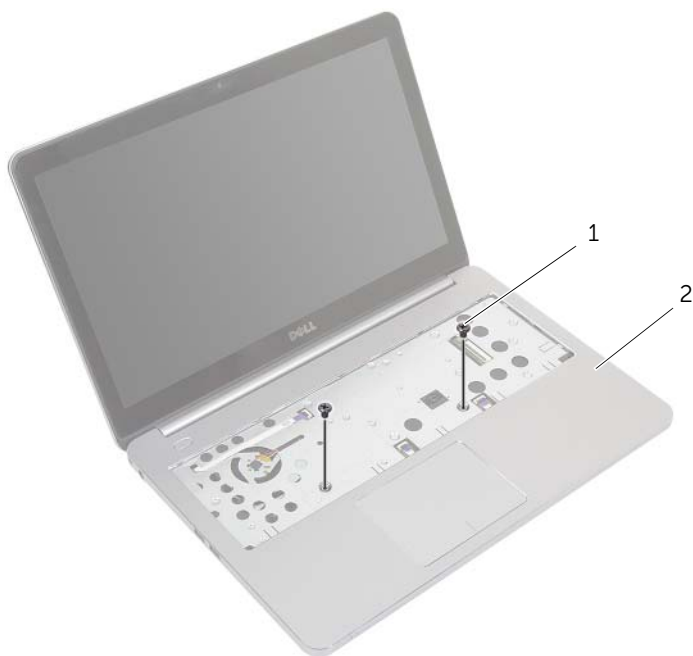

1 šrouby (2)

2 sestava opěrky rukou

- 2 Zavřete displej a otočte počítač spodní stranou vzhůru.
- 3 Vyšroubujte šroubky, které připevňují spodní kryt k sestavě opěrky rukou.
- 4 Zapamatujte si vedení anténních kabelů a vyjměte je z vodiček na spodním krytu.

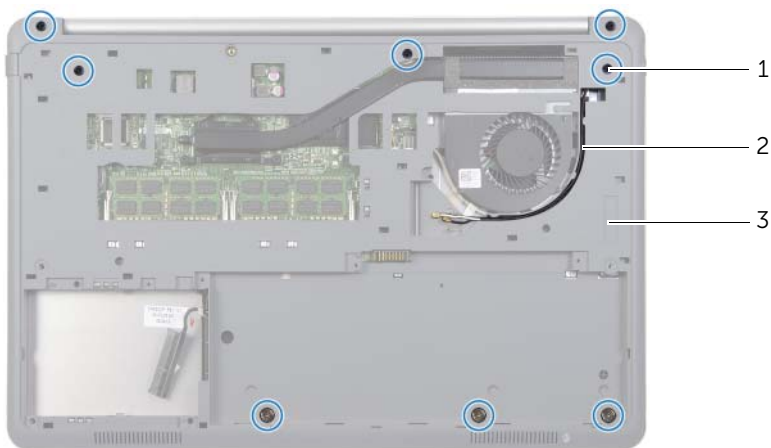

- | | | | |
|---|------------|---|--------------------------|
| 1 | šrouby (8) | 2 | vodítka anténních kabelů |
| 3 | dolní kryt | | |

- 5 Pomocí plastové jehly vypáčte spodní kryt z opěrky rukou.



- | | | | |
|---|----------------|---|------------|
| 1 | plastová jehla | 2 | dolní kryt |
|---|----------------|---|------------|

- 6 Vyjměte spodní kryt a vyjměte anténní kabely z otvoru na spodním krytu.

Montáž dolního krytu

 **VAROVÁNÍ:** Před manipulací s vnitřními částmi počítače si přečtěte bezpečnostní informace dodané s počítačem a postupujte podle kroků popsanych v části „Před manipulací uvnitř počítače“ na straně 7. Po dokončení práce uvnitř počítače postupujte podle pokynů v části „Po dokončení práce uvnitř počítače“ na straně 9. Další vzorové postupy naleznete na domovské stránce Regulatory Compliance (Soulad s předpisy) na adrese [dell.com/regulatory_compliance](https://www.dell.com/regulatory_compliance).

Postup

- 1 Vedeťte anténní kabely jejich vodičky na spodním krytu.
- 2 Zarovnejte výčnělky na spodním krytu se zdířkami na sestavě opěrky rukou a zacvakněte spodní kryt na místo.
- 3 Zašroubujte šroubky, které připevňují spodní kryt k sestavě opěrky rukou.
- 4 Otočte počítač vzhůru nohama a otevřete displej, co nejvíce je to možné.
- 5 Zašroubujte šroubky, které připevňují spodní kryt k sestavě opěrky rukou.

Následné požadavky

- 1 Namontujte klávesnici. Viz „Vložení klávesnice“ na straně 24.
- 2 Namontujte bezdrátovou kartu. Viz „Zpětná montáž bezdrátové karty“ na straně 20.
- 3 Namontujte jednotku pevného disku. Viz „Montáž pevného disku“ na straně 18.
- 4 Vyměňte baterii. Viz „Vložení baterie“ na straně 13.
- 5 Nasadte spodní kryt. Viz „Nasazení krytu základny“ na straně 11.

Vyjmutí knoflíkové baterie

VAROVÁNÍ: Před manipulací s vnitřními částmi počítače si přečtěte bezpečnostní informace dodané s počítačem a postupujte podle kroků popsanych v části „Před manipulací uvnitř počítače“ na straně 7. Po dokončení práce uvnitř počítače postupujte podle pokynů v části „Po dokončení práce uvnitř počítače“ na straně 9. Další vzorové postupy naleznete na domovské stránce Regulatory Compliance (Soulad s předpisy) na adrese dell.com/regulatory_compliance.

UPOZORNĚNÍ: Vyjmutím knoflíkové baterie dojde k resetu nastavení systému BIOS na výchozí hodnoty. Doporučujeme, abyste si před vyjmutím knoflíkové baterie poznačili nastavení systému BIOS.

Přípravné kroky

- 1 Sejměte kryt základny. Viz „Sejmutí krytu základny“ na straně 10.
- 2 Vyjměte baterii. Viz „Vyjmutí baterie“ na straně 12.
- 3 Demontujte pevný disk. Viz „Demontáž pevného disku“ na straně 16.
- 4 Demontujte bezdrátovou kartu. Viz také „Demontáž bezdrátové karty“ na straně 19.
- 5 Demontujte klávesnici. Viz „Vyjmutí klávesnice“ na straně 21.
- 6 Sejměte spodní kryt. Viz „Demontáž dolního krytu“ na straně 25.

Postup

Pomocí plastové jehly opatrně vyjměte knoflíkovou baterii ze socketu baterie na základní desce.

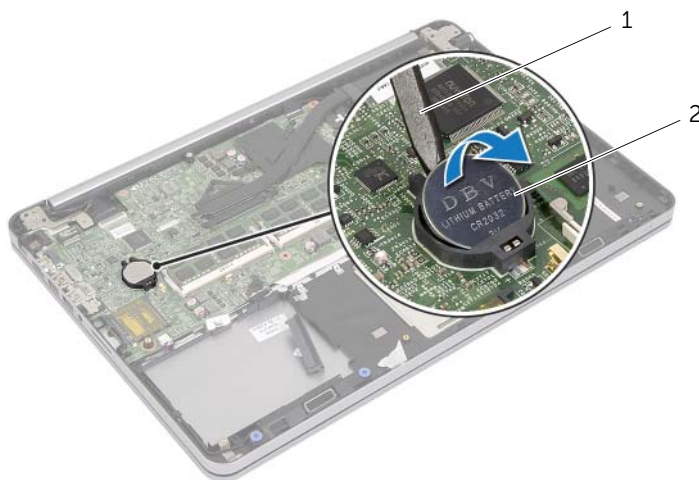

1 plastová jehla

2 knoflíková baterie

Vložení knoflíkové baterie

 **VAROVÁNÍ:** Před manipulací s vnitřními částmi počítače si přečtěte bezpečnostní informace dodané s počítačem a postupujte podle kroků popsanych v části „Před manipulací uvnitř počítače“ na straně 7. Po dokončení práce uvnitř počítače postupujte podle pokynů v části „Po dokončení práce uvnitř počítače“ na straně 9. Další vzorové postupy naleznete na domovské stránce Regulatory Compliance (Soulad s předpisy) na adrese dell.com/regulatory_compliance.

 **VAROVÁNÍ:** Je-li baterie nainstalována chybně, hrozí nebezpečí výbuchu. Baterii vyměňte pouze za stejný či ekvivalentní typ. Baterie, které jsou na konci životnosti, zlikvidujte podle pokynů výrobce.

Postup

Vložte knoflíkovou baterii znakem + nahoru do patice na základní desce.

Následné požadavky

- 1 Nasadte spodní kryt. Viz také „Montáž dolního krytu“ na straně 28.
- 2 Namontujte klávesnici. Viz „Vložení klávesnice“ na straně 24.
- 3 Namontujte bezdrátovou kartu. Viz „Zpětná montáž bezdrátové karty“ na straně 20.
- 4 Namontujte jednotku pevného disku. Viz „Montáž pevného disku“ na straně 18.
- 5 Vyměňte baterii. Viz „Vložení baterie“ na straně 13.
- 6 Nasadte spodní kryt. Viz „Nasazení krytu základny“ na straně 11.

Demontáž reproduktorů

 **VAROVÁNÍ:** Před manipulací s vnitřními částmi počítače si přečtěte bezpečnostní informace dodané s počítačem a postupujte podle kroků popsanych v části „Před manipulací uvnitř počítače“ na straně 7. Po dokončení práce uvnitř počítače postupujte podle pokynů v části „Po dokončení práce uvnitř počítače“ na straně 9. Další vzorové postupy naleznete na domovské stránce Regulatory Compliance (Soulad s předpisy) na adrese [dell.com/regulatory_compliance](https://www.dell.com/regulatory_compliance).

Přípravné kroky

- 1 Sejměte kryt základny. Viz „Sejmutí krytu základny“ na straně 10.
- 2 Vyjměte baterii. Viz „Vyjmutí baterie“ na straně 12.
- 3 Demontujte pevný disk. Viz „Demontáž pevného disku“ na straně 16.
- 4 Demontujte bezdrátovou kartu. Viz také „Demontáž bezdrátové karty“ na straně 19.
- 5 Demontujte klávesnici. Viz „Vyjmutí klávesnice“ na straně 21.
- 6 Sejměte spodní kryt. Viz „Demontáž dolního krytu“ na straně 25.

Postup

- 1 Použijte plastovou jehlu k uvolnění výčnělků na pravém reproduktoru.
- 2 Uvolněte výčnělky upevňující levý reproduktor k sestavě opěrky rukou.
- 3 Odpojte kabel reproduktoru od konektoru na základní desce.
- 4 Vyjměte kabel reproduktoru z vodiček na sestavě opěrky rukou.
- 5 Vyjměte reproduktory společně s kabelem ze sestavy opěrky rukou.

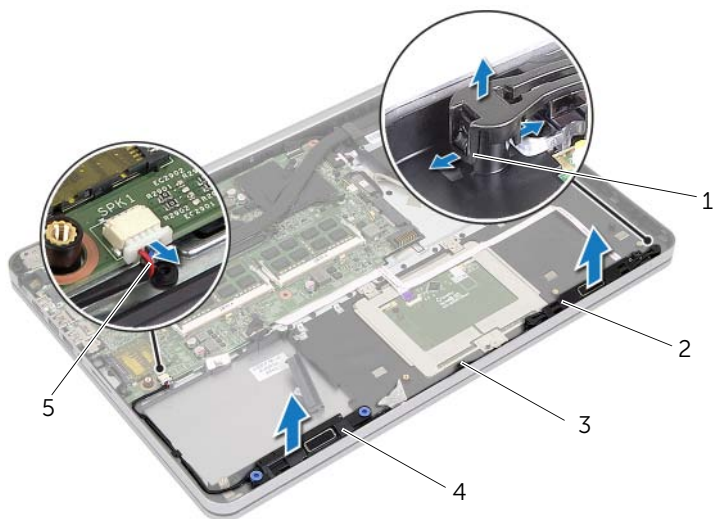

1	západky	2	levý reproduktor
3	vodičko	4	pravý reproduktor
5	kabel reproduktoru		

Montáž reproduktorů

 **VAROVÁNÍ:** Před manipulací s vnitřními částmi počítače si přečtěte bezpečnostní informace dodané s počítačem a postupujte podle kroků popsanych v části „Před manipulací uvnitř počítače“ na straně 7. Po dokončení práce uvnitř počítače postupujte podle pokynů v části „Po dokončení práce uvnitř počítače“ na straně 9. Další vzorové postupy naleznete na domovské stránce Regulatory Compliance (Soulad s předpisy) na adrese [dell.com/regulatory_compliance](https://www.dell.com/regulatory_compliance).

Postup

- 1 Zarovnejte přítláčné kolíky na levém reproduktoru se zdíčkami na sestavě opěrky rukou a zaklapněte levý reproduktor na místo.
- 2 Vedte kabel reproduktoru vodičky na sestavě opěrky rukou.
- 3 Zarovnejte pravý reproduktor se zarovnávacími kolíky a zaklapněte pravý reproduktor na místo.
- 4 Připojte kabel reproduktoru k systémové desce.

Následné požadavky

- 1 Nasaďte spodní kryt. Viz také „Montáž dolního krytu“ na straně 28.
- 2 Namontujte klávesnici. Viz „Vložení klávesnice“ na straně 24.
- 3 Namontujte bezdrátovou kartu. Viz „Zpětná montáž bezdrátové karty“ na straně 20.
- 4 Namontujte jednotku pevného disku. Viz „Montáž pevného disku“ na straně 18.
- 5 Vyměňte baterii. Viz „Vložení baterie“ na straně 13.
- 6 Nasaďte spodní kryt. Viz „Nasazení krytu základny“ na straně 11.

Demontáž sestavy chlazení



VAROVÁNÍ: Před manipulací s vnitřními částmi počítače si přečtěte bezpečnostní informace dodané s počítačem a postupujte podle kroků popsanych v části „Před manipulací uvnitř počítače“ na straně 7. Po dokončení práce uvnitř počítače postupujte podle pokynů v části „Po dokončení práce uvnitř počítače“ na straně 9. Další vzorové postupy naleznete na domovské stránce Regulatory Compliance (Soulad s předpisy) na adrese [dell.com/regulatory_compliance](https://www.dell.com/regulatory_compliance).

Přípravné kroky

- 1 Sejměte kryt základny. Viz „Sejmutí krytu základny“ na straně 10.
- 2 Vyjměte baterii. Viz „Vyjmutí baterie“ na straně 12.
- 3 Demontujte pevný disk. Viz „Demontáž pevného disku“ na straně 16.
- 4 Demontujte bezdrátovou kartu. Viz také „Demontáž bezdrátové karty“ na straně 19.
- 5 Demontujte klávesnici. Viz „Vyjmutí klávesnice“ na straně 21.
- 6 Sejměte spodní kryt. Viz „Demontáž dolního krytu“ na straně 25.

Postup

POZNÁMKA: Počet šroubků a tvar sestavy chlazení je odlišný pro počítače s integrovaným grafickým adaptérem.

- 1 Odpojte kabel ventilátoru od systémové desky.
- 2 Postupně (podle pořadí vyznačeného na sestavě chlazení) uvolněte šroubky upevňující sestavu chlazení k základní desce.
- 3 Zvedněte sestavu chlazení ze sestavy opěrky rukou.

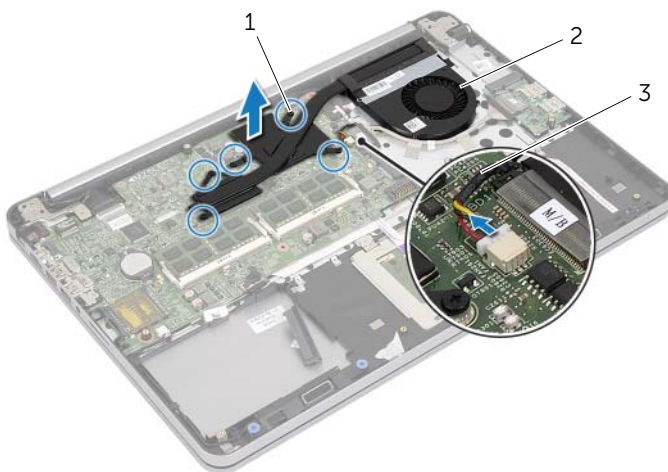

1 jisticí šrouby (5)

2 sestava chlazení

3 kabel ventilátoru

Montáž sestavy chlazení

 **VAROVÁNÍ:** Před manipulací s vnitřními částmi počítače si přečtěte bezpečnostní informace dodané s počítačem a postupujte podle kroků popsanych v části „Před manipulací uvnitř počítače“ na straně 7. Po dokončení práce uvnitř počítače postupujte podle pokynů v části „Po dokončení práce uvnitř počítače“ na straně 9. Další vzorové postupy naleznete na domovské stránce Regulatory Compliance (Soulad s předpisy) na adrese [dell.com/regulatory_compliance](https://www.dell.com/regulatory_compliance).

Postup

 **POZNÁMKA:** V případě, že instalujete původní základní desku a sestavu chladiče zpět společně, můžete znovu použít původní teplovodivou pastu. Pokud ale měníte základní desku nebo sestavu chladiče, použijte termopodložku dodanou v sadě, abyste zajistili dosažení teplotní vodivosti.

- 1 Zarovnejte šroubky v sestavě chlazení se zdírkami pro šroubky na základní desce.
- 2 Postupně (podle pořadí vyznačeného na sestavě chlazení) dotáhněte šroubky upevňující sestavu chlazení k základní desce.
- 3 Připojte kabel ventilátoru k systémové desce.

Následné požadavky

- 1 Nasadte spodní kryt. Viz také „Montáž dolního krytu“ na straně 28.
- 2 Namontujte klávesnici. Viz „Vložení klávesnice“ na straně 24.
- 3 Namontujte bezdrátovou kartu. Viz „Zpětná montáž bezdrátové karty“ na straně 20.
- 4 Namontujte jednotku pevného disku. Viz „Montáž pevného disku“ na straně 18.
- 5 Vyměňte baterii. Viz „Vložení baterie“ na straně 13.
- 6 Nasadte spodní kryt. Viz „Nasazení krytu základny“ na straně 11.

Demontáž panelu USB

VAROVÁNÍ: Před manipulací s vnitřními částmi počítače si přečtěte bezpečnostní informace dodané s počítačem a postupujte podle kroků popsanych v části „Před manipulací uvnitř počítače“ na straně 7. Po dokončení práce uvnitř počítače postupujte podle pokynů v části „Po dokončení práce uvnitř počítače“ na straně 9. Další vzorové postupy naleznete na domovské stránce Regulatory Compliance (Soulad s předpisy) na adrese dell.com/regulatory_compliance.

Přípravné kroky

- 1 Sejměte kryt základny. Viz „Sejmutí krytu základny“ na straně 10.
- 2 Vyjměte baterii. Viz „Vyjmutí baterie“ na straně 12.
- 3 Demontujte pevný disk. Viz „Demontáž pevného disku“ na straně 16.
- 4 Demontujte bezdrátovou kartu. Viz také „Demontáž bezdrátové karty“ na straně 19.
- 5 Demontujte klávesnici. Viz „Vyjmutí klávesnice“ na straně 21.
- 6 Sejměte spodní kryt. Viz „Demontáž dolního krytu“ na straně 25.

Postup

- 1 Odlepte pásku, kterou je připevněn kabel panelu USB k panelu USB.
- 2 Zdvihněte západku a odpojte kabel panelu USB od panelu USB.
- 3 Vyjměte panel USB ze sestavy opěrky rukou.

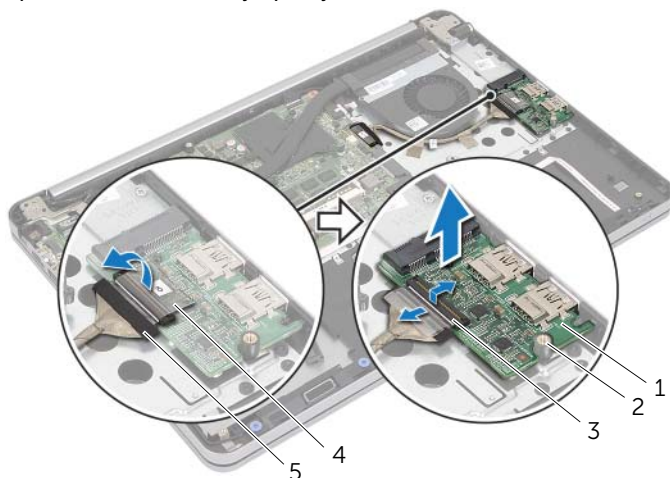

1	panel USB	2	zarovnávací kolík
3	pojistka konektoru	4	pojistná páska
5	kabel panelu USB		

Montáž panelu USB

 **VAROVÁNÍ:** Před manipulací s vnitřními částmi počítače si přečtěte bezpečnostní informace dodané s počítačem a postupujte podle kroků popsanych v části „Před manipulací uvnitř počítače“ na straně 7. Po dokončení práce uvnitř počítače postupujte podle pokynů v části „Po dokončení práce uvnitř počítače“ na straně 9. Další vzorové postupy naleznete na domovské stránce Regulatory Compliance (Soulad s předpisy) na adrese dell.com/regulatory_compliance.

Postup

- 1 Umístěte pomocí zarovnávacích výčnělků desku USB do sestavy opěrky rukou.
- 2 Zasuňte kabel panelu USB do konektoru desky USB a zajistěte ho zatlačením na západku konektoru.
- 3 Přilepte pásku, kterou je připevněn kabel panelu USB k panelu USB.

Následné požadavky

- 1 Nasaďte spodní kryt. Viz také „Montáž dolního krytu“ na straně 28.
- 2 Namontujte klávesnici. Viz „Vložení klávesnice“ na straně 24.
- 3 Namontujte bezdrátovou kartu. Viz „Zpětná montáž bezdrátové karty“ na straně 20.
- 4 Namontujte jednotku pevného disku. Viz „Montáž pevného disku“ na straně 18.
- 5 Vyměňte baterii. Viz „Vložení baterie“ na straně 13.
- 6 Nasaďte spodní kryt. Viz „Nasazení krytu základny“ na straně 11.

Vyjmutí portu napájecího adaptéru

VAROVÁNÍ: Před manipulací s vnitřními částmi počítače si přečtěte bezpečnostní informace dodané s počítačem a postupujte podle kroků popsanych v části „Před manipulací uvnitř počítače“ na straně 7. Po dokončení práce uvnitř počítače postupujte podle pokynů v části „Po dokončení práce uvnitř počítače“ na straně 9. Další vzorové postupy naleznete na domovské stránce Regulatory Compliance (Soulad s předpisy) na adrese dell.com/regulatory_compliance.

Přípravné kroky

- 1 Sejměte kryt základny. Viz „Sejmutí krytu základny“ na straně 10.
- 2 Vyjměte baterii. Viz „Vyjmutí baterie“ na straně 12.
- 3 Demontujte pevný disk. Viz „Demontáž pevného disku“ na straně 16.
- 4 Demontujte bezdrátovou kartu. Viz také „Demontáž bezdrátové karty“ na straně 19.
- 5 Demontujte klávesnici. Viz „Vyjmutí klávesnice“ na straně 21.
- 6 Sejměte spodní kryt. Viz „Demontáž dolního krytu“ na straně 25.
- 7 Vyjměte sestavu chlazení. Viz „Demontáž sestavy chlazení“ na straně 34.

Postup

- 1 Vyšroubujte šrouby, které připevňují závěs displeje k sestavě opěrky rukou.

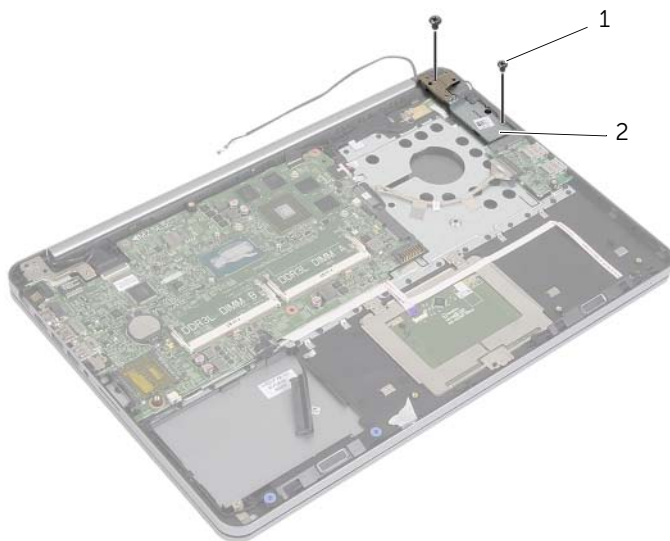

1 šrouby (2)

2 závěs displeje

△ UPOZORNĚNÍ: Při manipulaci se sestavou opěrky rukou buďte opatrní. Při neopatrném zacházení by mohlo dojít k poškrábání panelu displeje.

- 2 Otevřete sestavu opěrky rukou nejvíce, jak je to možné, abyste uvolnili závěs displeje od sestavy opěrky rukou, a zavřete sestavu opěrky rukou.



1 sestava opěrky rukou

- 3 Vyšroubujte šroub, který připevňuje desku tlačítka vypínače k sestavě opěrky rukou.
- 4 Vyjměte desku tlačítka napájení z vodicích drážek pro kabel portu adaptéru napájení.

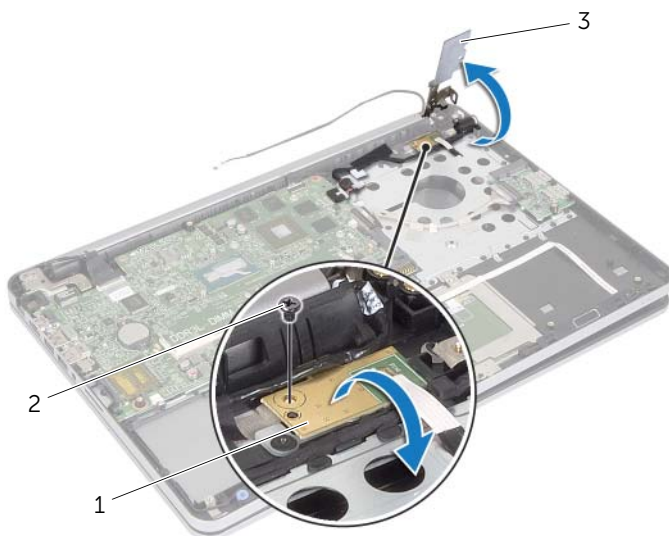

1 deska tlačítka napájení

2 šroub

3 závěs displeje

- 5 Poznačte si vedení kabelu portu adaptéru napájení a vyjměte kabel z vodících drážek.
- 6 Vyšroubujte šroubky upevňující port adaptéru napájení k opěrce rukou.
- 7 Sloupněte pásku, která upevňuje kabel portu adaptéru napájení k sestavě opěrky rukou.
- 8 Odpojte kabel portu adaptéru napájení ze základní desky.
- 9 Vyjměte port adaptéru napájení ze sestavy opěrky rukou.

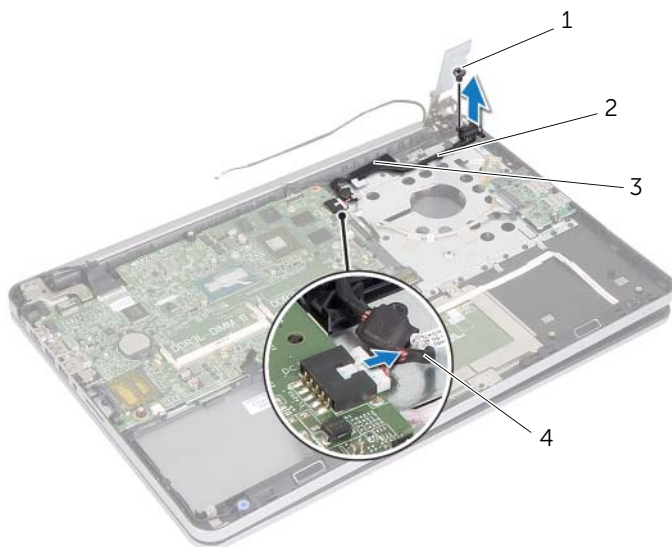

1	šroub	2	vedení kabelu portu napájecího adaptéru
3	páska	4	kabel portu napájecího adaptéru

Vložení portu napájecího adaptéru

 **VAROVÁNÍ:** Před manipulací s vnitřními částmi počítače si přečtěte bezpečnostní informace dodané s počítačem a postupujte podle kroků popsanych v části „Před manipulací uvnitř počítače“ na straně 7. Po dokončení práce uvnitř počítače postupujte podle pokynů v části „Po dokončení práce uvnitř počítače“ na straně 9. Další vzorové postupy naleznete na domovské stránce Regulatory Compliance (Soulad s předpisy) na adrese dell.com/regulatory_compliance.

Postup

- 1 Otvory pro šroubek na portu napájecího adaptéru vyrovnejte s otvorem pro šroubek na sestavě opěrky rukou.
- 2 Zašroubujte šroubek, který připevňuje panel tlačítka napájení k sestavě opěrky rukou.
- 3 Ved'te kabel portu napájecího adaptéru vodičky na sestavě opěrky rukou.
- 4 Přilepte pásku ke kabelu portu napájecího adaptéru.
- 5 Připojte kabel portu adaptéru napájení k základní desce.
- 6 Zarovnejte zdířku pro šroubek na panelu tlačítka napájení se zdířkou pro šroubek na sestavě opěrky rukou.
- 7 Zašroubujte šroub, který připevňuje desku tlačítka vypínače k sestavě opěrky rukou.
- 8 Zatlačte závěs displeje na své místo.
- 9 Zašroubujte šroubky, které připevňují závěsy displeje k sestavě opěrky rukou.

Následné požadavky

- 1 Namontujte sestavu chlazení. Viz „Montáž sestavy chlazení“ na straně 36.
- 2 Nasad'te spodní kryt. Viz také „Montáž dolního krytu“ na straně 28.
- 3 Namontujte klávesnici. Viz „Vložení klávesnice“ na straně 24.
- 4 Namontujte bezdrátovou kartu. Viz „Zpětná montáž bezdrátové karty“ na straně 20.
- 5 Namontujte jednotku pevného disku. Viz „Montáž pevného disku“ na straně 18.
- 6 Vyměňte baterii. Viz „Vložení baterie“ na straně 13.
- 7 Nasad'te spodní kryt. Viz „Nasazení krytu základny“ na straně 11.

Vyjmutí základní desky

 **VAROVÁNÍ:** Před manipulací s vnitřními částmi počítače si přečtěte bezpečnostní informace dodané s počítačem a postupujte podle kroků popsanych v části „Před manipulací uvnitř počítače“ na straně 7. Po dokončení práce uvnitř počítače postupujte podle pokynů v části „Po dokončení práce uvnitř počítače“ na straně 9. Další vzorové postupy naleznete na domovské stránce Regulatory Compliance (Soulad s předpisy) na adrese [dell.com/regulatory_compliance](https://www.dell.com/regulatory_compliance).

Přípravné kroky

- 1 Sejměte kryt základny. Viz „Sejmutí krytu základny“ na straně 10.
- 2 Vyjměte baterii. Viz „Vyjmutí baterie“ na straně 12.
- 3 Vyjměte paměť. Viz „Vyjmutí paměťových modulů“ na straně 14.
- 4 Demontujte bezdrátovou kartu. Viz také „Demontáž bezdrátové karty“ na straně 19.
- 5 Demontujte klávesnici. Viz „Vyjmutí klávesnice“ na straně 21.
- 6 Sejměte spodní kryt. Viz „Demontáž dolního krytu“ na straně 25.
- 7 Demontujte knoflíkovou baterii. Viz „Vyjmutí knoflíkové baterie“ na straně 29.
- 8 Vyjměte sestavu chlazení. Viz „Demontáž sestavy chlazení“ na straně 34.

Postup

POZNÁMKA: Pokud provedete výměnu základní desky, odstraní se všechny změny provedené v systému BIOS pomocí systémových nastavení. Zadejte Service Tag (výrobní číslo) počítače do systému BIOS a proveďte znovu požadované změny po výměně základní desky. Další informace ohledně zadávání Service Tag (výrobního čísla) v systému BIOS naleznete v části „Zpětná montáž základní desky“ na straně 49.

POZNÁMKA: Před odpojením kabelů od základní desky si poznačte jejich umístění, abyste je mohli po výměně základní desky znovu připojit.

- 1 Otočte počítač vzhůru nohama a otevřete displej, co nejvíce je to možné.
- 2 Zdvihněte západky konektoru a odpojte kabel dotykové podložky, kabel indikátoru a kabel tlačítka napájení od základní desky.

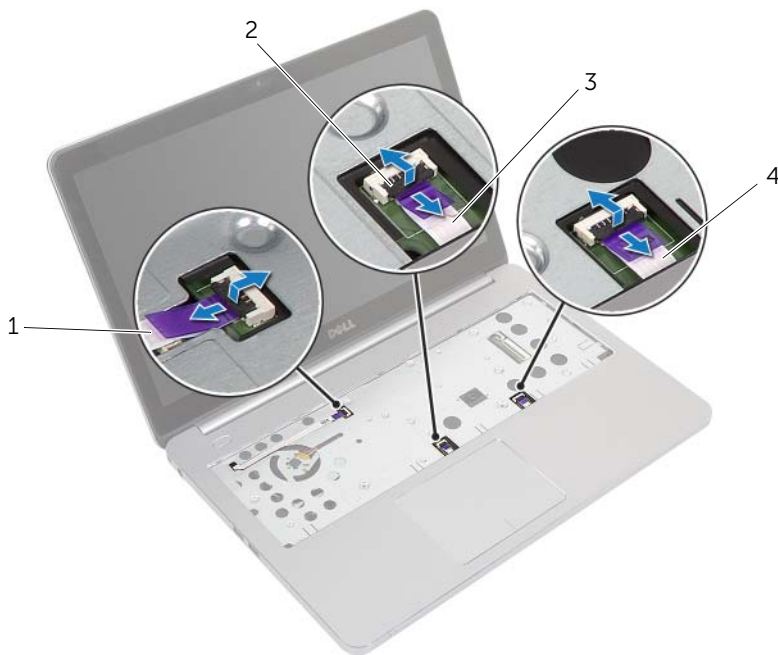

1	kabel vypínače	2	západky konektoru (3)
3	kabel dotykové podložky	4	kabel indikátoru

- 3 Zavřete displej a otočte počítač spodní stranou vzhůru.
- 4 Odpojte kabel portu adaptéru napájení, kabel reproduktoru, kabel kamery a kabel pevného disku od základní desky.
- 5 Odlepte pásky a zdvihněte západky konektoru, které upevňují kabely displeje a desky USB k základní desce.

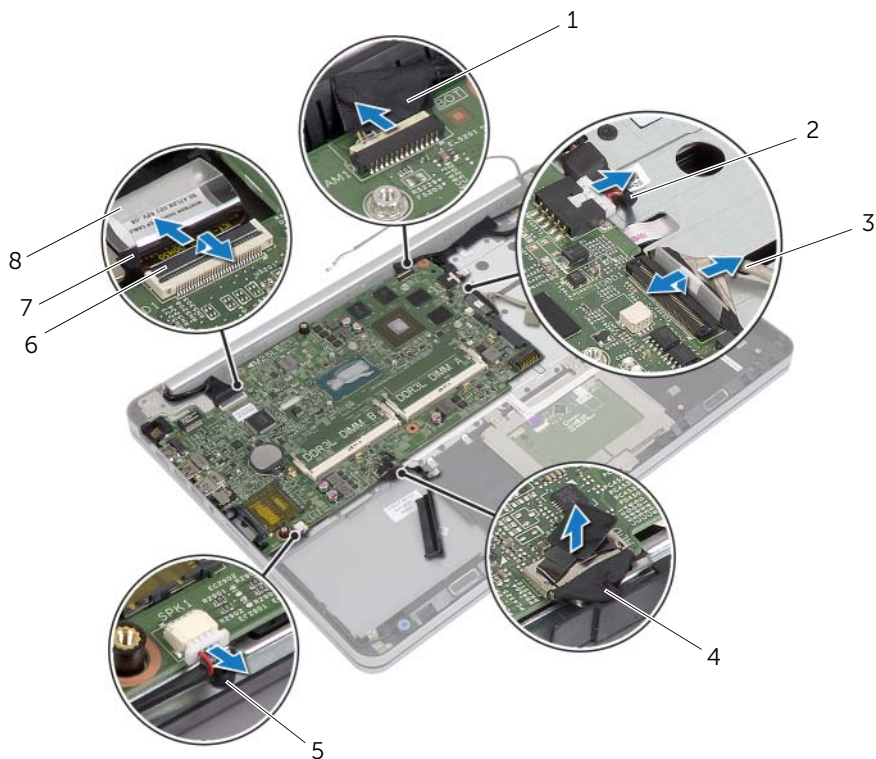

1	kabel kamery	2	kabel portu napájecího adaptéru
3	kabel panelu USB	4	kabel pevného disku
5	kabel reproduktů	6	pojistka konektoru
7	kabel displeje	8	páska

- 6 Vyšroubujte šroubek, který připevňuje základní desku k sestavě opěrky rukou.
- 7 Vyšroubujte šroubek, který připevňuje závěs displeje k sestavě opěrky rukou.

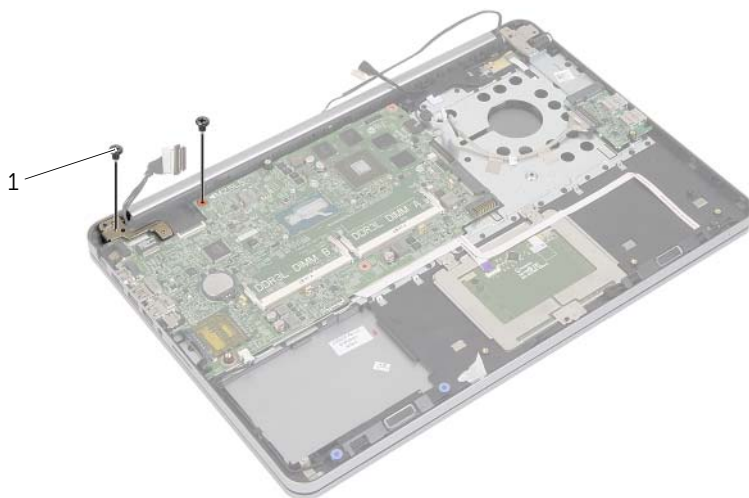

1 šrouby (2)

- 8 Rozevřete sestavu opěrky rukou, jak nejvíce je to možné, abyste uvolnili závěs displeje ze sestavy opěrky rukou.



1 sestava opěrky rukou

- 9 Zdvihněte základní desku pod úhlem a uvolněte port náhlavní sady ze slotu na sestavě opěrky rukou.
- 10 Vyjměte základní desku ze sestavy opěrky rukou.



1 základní deska

Zpětná montáž základní desky

 **VAROVÁNÍ:** Před manipulací s vnitřními částmi počítače si přečtěte bezpečnostní informace dodané s počítačem a postupujte podle kroků popsanych v části „Před manipulací uvnitř počítače“ na straně 7. Po dokončení práce uvnitř počítače postupujte podle pokynů v části „Po dokončení práce uvnitř počítače“ na straně 9. Další vzorové postupy naleznete na domovské stránce Regulatory Compliance (Soulad s předpisy) na adrese dell.com/regulatory_compliance.

Postup

 **UPOZORNĚNÍ:** Ujistěte se, zda nejsou pod základní deskou umístěny žádné kabely.

- 1 Zasuňte port náhlavní sady do slotu v sestavě opěrky rukou a zarovnejte zdířky pro šroubky na základní desce se zdířkami pro šroubky na sestavě opěrky rukou.
- 2 Zatlačte závěs displeje na své místo.
- 3 Zašroubujte šroubek, který připevňuje závěs displeje k sestavě opěrky rukou.
- 4 Zašroubujte šroubek, který připevňuje základní desku k sestavě opěrky rukou.
- 5 Zasuňte kabely displeje a desky USB zpět do základní desky a upevněte je zatlačením na západky konektoru.
- 6 Přilepte pásky na kabely displeje a desky USB.
- 7 Připojte kabel portu adaptéru napájení, kabel reproduktoru, kabel kamery a kabel pevného disku k základní desce.
- 8 Otočte počítač vzhůru nohama a otevřete displej, co nejvíce je to možné.
- 9 Zasuňte kabely dotykové podložky a indikátoru zpět do základní desky a upevněte je zatlačením na západky konektoru.

Následné požadavky

- 1 Namontujte sestavu chlazení. Viz „Montáž sestavy chlazení“ na straně 36.
- 2 Vložte knoflíkovou baterii. Viz „Vložení knoflíkové baterie“ na straně 30.
- 3 Nasaďte spodní kryt. Viz také „Montáž dolního krytu“ na straně 28.
- 4 Namontujte klávesnici. Viz „Vložení klávesnice“ na straně 24.
- 5 Namontujte bezdrátovou kartu. Viz „Zpětná montáž bezdrátové karty“ na straně 20.
- 6 Vložte paměť. Viz „Montáž paměťových modulů“ na straně 15.
- 7 Vyměňte baterii. Viz „Vložení baterie“ na straně 13.
- 8 Nasaďte spodní kryt. Viz „Nasazení krytu základny“ na straně 11.

Zadání servisního označení do systému BIOS

- 1 Zapněte počítač.
- 2 Při zobrazení loga společnosti Dell přejděte do nastavení systému stisknutím klávesy <F2>.
- 3 Přejděte na kartu **Main** (Hlavní) a zadejte označení Service Tag (výrobní číslo) do pole **Service Tag** (Výrobního číslo).

Demontáž sestavy displeje



VAROVÁNÍ: Před manipulací s vnitřními částmi počítače si přečtěte bezpečnostní informace dodané s počítačem a postupujte podle kroků popsanych v části „Před manipulací uvnitř počítače“ na straně 7. Po dokončení práce uvnitř počítače postupujte podle pokynů v části „Po dokončení práce uvnitř počítače“ na straně 9. Další vzorové postupy naleznete na domovské stránce Regulatory Compliance (Soulad s předpisy) na adrese [dell.com/regulatory_compliance](https://www.dell.com/regulatory_compliance).

Přípravné kroky

- 1 Sejměte kryt základny. Viz „Sejmutí krytu základny“ na straně 10.
- 2 Vyjměte baterii. Viz „Vyjmutí baterie“ na straně 12.
- 3 Vyjměte paměť. Viz „Vyjmutí paměťových modulů“ na straně 14.
- 4 Demontujte bezdrátovou kartu. Viz také „Demontáž bezdrátové karty“ na straně 19.
- 5 Demontujte klávesnici. Viz „Vyjmutí klávesnice“ na straně 21.
- 6 Sejměte spodní kryt. Viz „Demontáž dolního krytu“ na straně 25.

Postup

- 1 Sloupněte pásku, zdvihněte západku a odpojte kabel displeje od základní desky.
- 2 Odpojte kabel kamery od základní desky.
- 3 Sloupněte pásku od kabelu kamery.
- 4 Prohlédněte si vedení kabelu kamery a odstraňte kabel z vodiček na opěrce rukou počítače.
- 5 Vyšroubujte šrouby, které připevňují závěsy displeje k sestavě opěrky rukou.

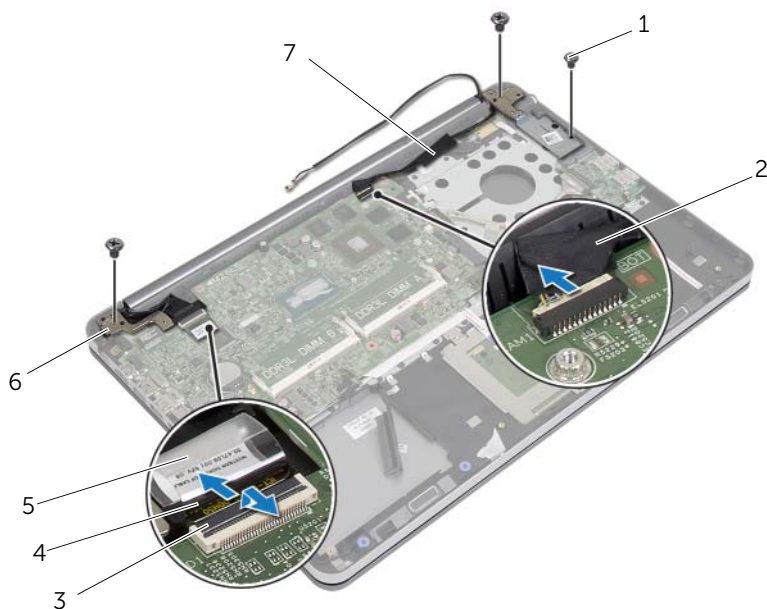

1	šrouby (3)	2	páska
3	západka	4	kabel displeje
5	páska	6	závěsy displeje (2)
7	kabel kamery		

- 6 Rozevřete sestavu opěrky rukou do úhlu 90 stupňů, abyste uvolnili závěsy displeje z opěrky rukou.

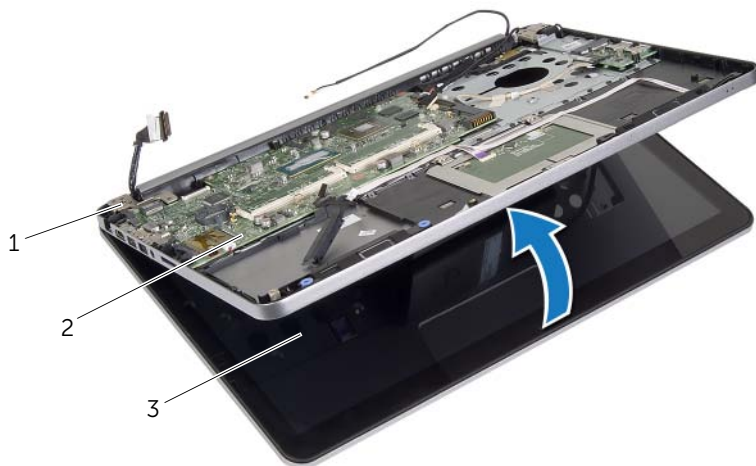

1 závěsy displeje

2 sestava opěrky rukou

3 sestava displeje

7 Vyjměte sestavu opěrky rukou ze sestavy displeje.

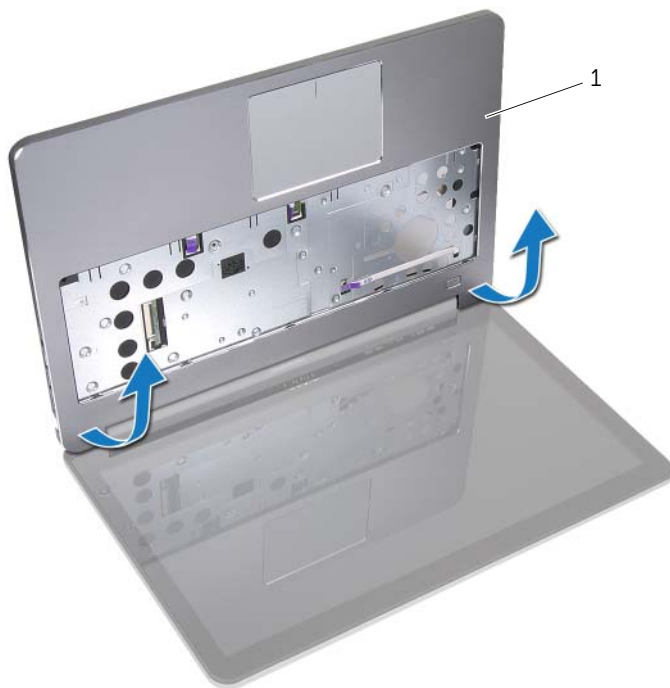

1 sestava opěrky rukou

Montáž sestavy displeje



VAROVÁNÍ: Před manipulací s vnitřními částmi počítače si přečtěte bezpečnostní informace dodané s počítačem a postupujte podle kroků popsanych v části „Před manipulací uvnitř počítače“ na straně 7. Po dokončení práce uvnitř počítače postupujte podle pokynů v části „Po dokončení práce uvnitř počítače“ na straně 9. Další vzorové postupy naleznete na domovské stránce Regulatory Compliance (Soulad s předpisy) na adrese dell.com/regulatory_compliance.

Postup

- 1 Umístěte sestavu opěrky rukou na sestavu displeje.
- 2 Zarovnejte zdířky šroubků na sestavě opěrky rukou se zdířkami šroubků na závěsech displeje a zatlačením na závěsy displeje uzavřete sestavu opěrky rukou.
- 3 Namontujte šrouby, které připevňují závěsy displeje k sestavě opěrky rukou.
- 4 Vedďte kabel kamery vodičky na sestavě opěrky rukou.
- 5 Přilepte pásku ke kabelu kamery.
- 6 Připojte kabel kamery do konektoru na základní desce.
- 7 Zasuňte kabel displeje do konektoru na základní desce a zamáčkněte západku konektoru a zajistěte kabel.
- 8 Přilepte pásku a zabezpečte tak kabel displeje.

Následné požadavky

- 1 Nasaďte spodní kryt. Viz také „Montáž dolního krytu“ na straně 28.
- 2 Namontujte klávesnici. Viz „Vložení klávesnice“ na straně 24.
- 3 Namontujte bezdrátovou kartu. Viz „Zpětná montáž bezdrátové karty“ na straně 20.
- 4 Namontujte jednotku pevného disku. Viz „Montáž pevného disku“ na straně 18.
- 5 Vyměňte baterii. Viz „Vložení baterie“ na straně 13.
- 6 Nasaďte spodní kryt. Viz „Nasazení krytu základny“ na straně 11.

Demontáž rámečku displeje

 **VAROVÁNÍ:** Před manipulací s vnitřními částmi počítače si přečtěte bezpečnostní informace dodané s počítačem a postupujte podle kroků popsanych v části „Před manipulací uvnitř počítače“ na straně 7. Po dokončení práce uvnitř počítače postupujte podle pokynů v části „Po dokončení práce uvnitř počítače“ na straně 9. Další vzorové postupy naleznete na domovské stránce Regulatory Compliance (Soulad s předpisy) na adrese [dell.com/regulatory_compliance](https://www.dell.com/regulatory_compliance).

 **POZNÁMKA:** Níže popsané pokyny se vztahují pouze na počítače bez dotykového displeje.

Přípravné kroky

- 1 Sejměte kryt základny. Viz „Sejmutí krytu základny“ na straně 10.
- 2 Vyjměte baterii. Viz „Vyjmutí baterie“ na straně 12.
- 3 Vyjměte paměť. Viz „Vyjmutí paměťových modulů“ na straně 14.
- 4 Demontujte bezdrátovou kartu. Viz také „Demontáž bezdrátové karty“ na straně 19.
- 5 Demontujte klávesnici. Viz „Vyjmutí klávesnice“ na straně 21.
- 6 Sejměte spodní kryt. Viz „Demontáž dolního krytu“ na straně 25.
- 7 Demontujte sestavu displeje. Viz „Demontáž sestavy displeje“ na straně 51.

Postup

- 1 Zatlačte na spodní část krytu závěsu displeje a vyjměte ho ze sestavy displeje.



1 sestava displeje

2 kryt závěsu displeje

- 2 Prsty opatrně páčením vysuňte vnitřní okraj rámečku displeje.
- 3 Rámeček displeje vyjměte ze zadního krytu displeje.

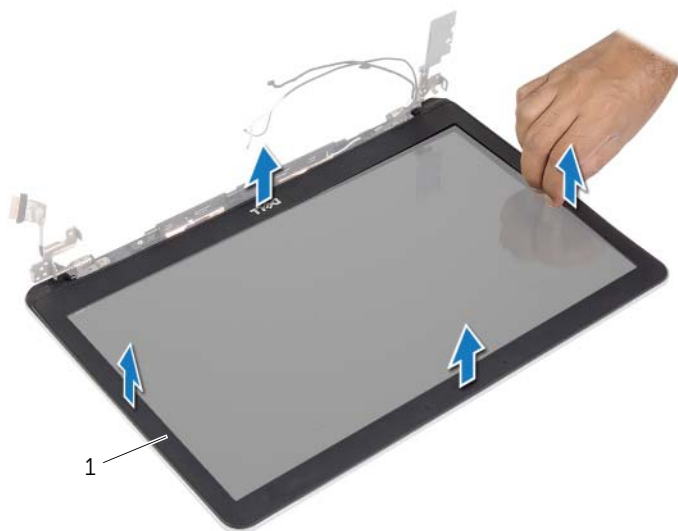

1 rámeček displeje

Montáž rámečku displeje

 **VAROVÁNÍ:** Před manipulací s vnitřními částmi počítače si přečtěte bezpečnostní informace dodané s počítačem a postupujte podle kroků popsanych v části „Před manipulací uvnitř počítače“ na straně 7. Po dokončení práce uvnitř počítače postupujte podle pokynů v části „Po dokončení práce uvnitř počítače“ na straně 9. Další vzorové postupy naleznete na domovské stránce Regulatory Compliance (Soulad s předpisy) na adrese [dell.com/regulatory_compliance](https://www.dell.com/regulatory_compliance).

 **POZNÁMKA:** Níže popsané pokyny se vztahují pouze na počítače bez dotykového displeje.

Postup

- 1 Zarovnejte rámeček displeje se zadním krytem displeje a opatrně jej zaklapněte na místo.
- 2 Zatlačte na spodní část krytu závěsu displeje a zaklapněte ho na místo.

Následné požadavky

- 1 Namontujte sestavu displeje. Viz „Montáž sestavy displeje“ na straně 55.
- 2 Nasaďte spodní kryt. Viz také „Montáž dolního krytu“ na straně 28.
- 3 Namontujte klávesnici. Viz „Vložení klávesnice“ na straně 24.
- 4 Namontujte bezdrátovou kartu. Viz „Zpětná montáž bezdrátové karty“ na straně 20.
- 5 Namontujte jednotku pevného disku. Viz „Montáž pevného disku“ na straně 18.
- 6 Vyměňte baterii. Viz „Vložení baterie“ na straně 13.
- 7 Nasaďte spodní kryt. Viz „Nasazení krytu základny“ na straně 11.

Demontáž modulu kamery



VAROVÁNÍ: Před manipulací s vnitřními částmi počítače si přečtěte bezpečnostní informace dodané s počítačem a postupujte podle kroků popsanych v části „Před manipulací uvnitř počítače“ na straně 7. Po dokončení práce uvnitř počítače postupujte podle pokynů v části „Po dokončení práce uvnitř počítače“ na straně 9. Další vzorové postupy naleznete na domovské stránce Regulatory Compliance (Soulad s předpisy) na adrese [dell.com/regulatory_compliance](https://www.dell.com/regulatory_compliance).

Přípravné kroky

- 1 Sejměte kryt základny. Viz „Sejmutí krytu základny“ na straně 10.
- 2 Vyjměte baterii. Viz „Vyjmutí baterie“ na straně 12.
- 3 Vyjměte paměť. Viz „Vyjmutí paměťových modulů“ na straně 14.
- 4 Demontujte bezdrátovou kartu. Viz také „Demontáž bezdrátové karty“ na straně 19.
- 5 Demontujte klávesnici. Viz „Vyjmutí klávesnice“ na straně 21.
- 6 Sejměte spodní kryt. Viz „Demontáž dolního krytu“ na straně 25.
- 7 Demontujte sestavu displeje. Viz „Demontáž sestavy displeje“ na straně 51.
- 8 Demontujte rámeček displeje. Viz „Demontáž rámečku displeje“ na straně 56.

Postup

- 1 Odlepte pásky, které připevňují modul kamery k panelu displeje.
- 2 Odpojte kabel kamery od modulu kamery.
- 3 Zvedněte modul kamery z panelu displeje.

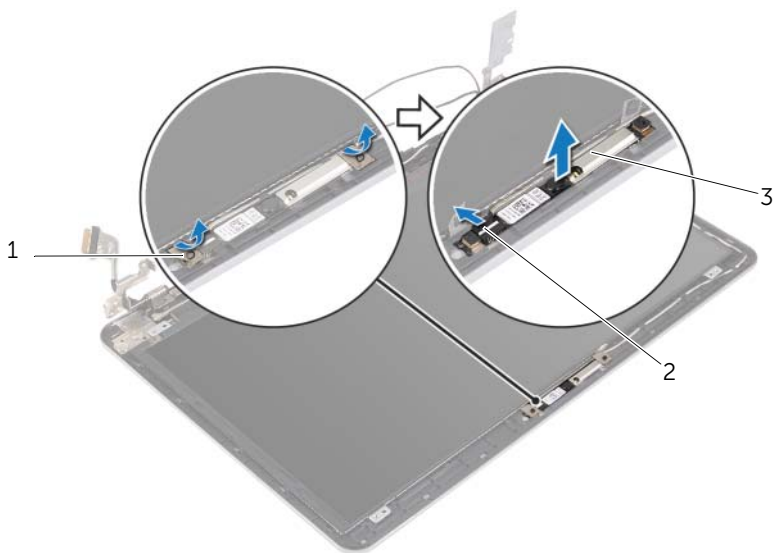

1 pásky (2)

2 kabel kamery

3 modul kamery

Montáž modulu kamery

 **VAROVÁNÍ:** Před manipulací s vnitřními částmi počítače si přečtěte bezpečnostní informace dodané s počítačem a postupujte podle kroků popsanych v části „Před manipulací uvnitř počítače“ na straně 7. Po dokončení práce uvnitř počítače postupujte podle pokynů v části „Po dokončení práce uvnitř počítače“ na straně 9. Další vzorové postupy naleznete na domovské stránce Regulatory Compliance (Soulad s předpisy) na adrese [dell.com/regulatory_compliance](https://www.dell.com/regulatory_compliance).

Postup

- 1 Připojte kabel kamery k modulu kamery.
- 2 Použijte zarovnávací sloupky na panelu displeje k umístění modulu kamery na panel displeje.
- 3 Přilepte pásky, které připevňují modul kamery k panelu displeje.

Následné požadavky

- 1 Namontujte rámeček displeje. Viz „Montáž rámečku displeje“ na straně 59.
- 2 Namontujte sestavu displeje. Viz „Montáž sestavy displeje“ na straně 55.
- 3 Nasaďte spodní kryt. Viz také „Montáž dolního krytu“ na straně 28.
- 4 Namontujte klávesnici. Viz „Vložení klávesnice“ na straně 24.
- 5 Namontujte bezdrátovou kartu. Viz „Zpětná montáž bezdrátové karty“ na straně 20.
- 6 Namontujte jednotku pevného disku. Viz „Montáž pevného disku“ na straně 18.
- 7 Vyměňte baterii. Viz „Vložení baterie“ na straně 13.
- 8 Nasaďte spodní kryt. Viz „Nasazení krytu základny“ na straně 11.

Demontáž panelu displeje

 **VAROVÁNÍ:** Před manipulací s vnitřními částmi počítače si přečtěte bezpečnostní informace dodané s počítačem a postupujte podle kroků popsanych v části „Před manipulací uvnitř počítače“ na straně 7. Po dokončení práce uvnitř počítače postupujte podle pokynů v části „Po dokončení práce uvnitř počítače“ na straně 9. Další vzorové postupy naleznete na domovské stránce Regulatory Compliance (Soulad s předpisy) na adrese [dell.com/regulatory_compliance](https://www.dell.com/regulatory_compliance).

 **POZNÁMKA:** Níže popsané pokyny se vztahují pouze na počítače bez dotykového displeje.

Přípravné kroky

- 1 Sejměte kryt základny. Viz „Sejmutí krytu základny“ na straně 10.
- 2 Vyjměte baterii. Viz „Vyjmutí baterie“ na straně 12.
- 3 Vyjměte paměť. Viz „Vyjmutí paměťových modulů“ na straně 14.
- 4 Demontujte bezdrátovou kartu. Viz také „Demontáž bezdrátové karty“ na straně 19.
- 5 Demontujte klávesnici. Viz „Vyjmutí klávesnice“ na straně 21.
- 6 Sejměte spodní kryt. Viz „Demontáž dolního krytu“ na straně 25.
- 7 Demontujte sestavu displeje. Viz „Demontáž sestavy displeje“ na straně 51.
- 8 Demontujte rámeček displeje. Viz „Demontáž rámečku displeje“ na straně 56.

Postup

- 1 Odstraňte šrouby, které upevňují panel displeje k zadnímu krytu displeje.
- 2 Zvedněte panel displeje ze zadního krytu displeje a umístěte ho čelní stranou dolů na čistý povrch.

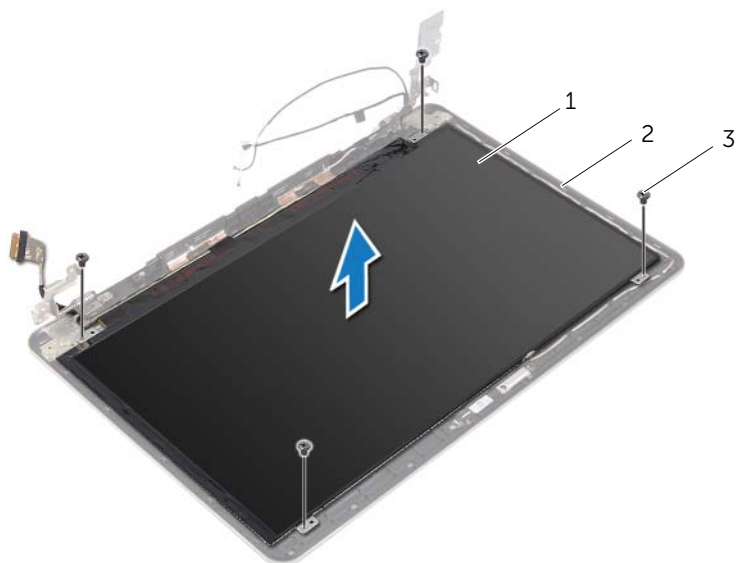

1 panel displeje

2 zadní kryt displeje

3 šrouby (4)

3 Odlepte pásku a odpojte kabel displeje od panelu displeje.

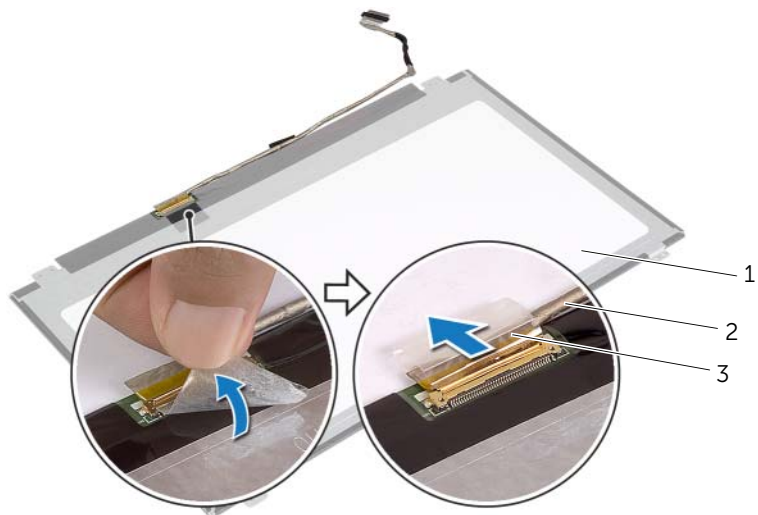



1 panel displeje

2 kabel displeje

3 páska

Montáž panelu displeje

 **VAROVÁNÍ:** Před manipulací s vnitřními částmi počítače si přečtěte bezpečnostní informace dodané s počítačem a postupujte podle kroků popsanych v části „Před manipulací uvnitř počítače“ na straně 7. Po dokončení práce uvnitř počítače postupujte podle pokynů v části „Po dokončení práce uvnitř počítače“ na straně 9. Další vzorové postupy naleznete na domovské stránce Regulatory Compliance (Soulad s předpisy) na adrese [dell.com/regulatory_compliance](https://www.dell.com/regulatory_compliance).

 **POZNÁMKA:** Níže popsané pokyny se vztahují pouze na počítače bez dotykového displeje.

Postup

- 1 Připojte kabel displeje k panelu displeje a přilepte pásku připevňující kabel displeje.
- 2 Vyrovnajte otvory pro šrouby v panelu displeje s otvory pro šrouby v zadním krytu displeje.
- 3 Utáhněte šrouby, které upevňují panel displeje k zadnímu krytu displeje.

Následné požadavky

- 1 Namontujte rámeček displeje. Viz „Montáž rámečku displeje“ na straně 59.
- 2 Namontujte sestavu displeje. Viz „Montáž sestavy displeje“ na straně 55.
- 3 Nasaďte spodní kryt. Viz také „Montáž dolního krytu“ na straně 28.
- 4 Namontujte klávesnici. Viz „Vložení klávesnice“ na straně 24.
- 5 Namontujte bezdrátovou kartu. Viz „Zpětná montáž bezdrátové karty“ na straně 20.
- 6 Namontujte jednotku pevného disku. Viz „Montáž pevného disku“ na straně 18.
- 7 Vyměňte baterii. Viz „Vložení baterie“ na straně 13.
- 8 Nasaďte spodní kryt. Viz „Nasazení krytu základny“ na straně 11.

Vyjmutí závěsů displeje

 **VAROVÁNÍ:** Před manipulací s vnitřními částmi počítače si přečtěte bezpečnostní informace dodané s počítačem a postupujte podle kroků popsanych v části „Před manipulací uvnitř počítače“ na straně 7. Po dokončení práce uvnitř počítače postupujte podle pokynů v části „Po dokončení práce uvnitř počítače“ na straně 9. Další vzorové postupy naleznete na domovské stránce Regulatory Compliance (Soulad s předpisy) na adrese dell.com/regulatory_compliance.

 **POZNÁMKA:** Níže popsané pokyny se vztahují pouze na počítače bez dotykového displeje.

Přípravné kroky

- 1 Sejměte kryt základny. Viz „Sejmutí krytu základny“ na straně 10.
- 2 Vyjměte baterii. Viz „Vyjmutí baterie“ na straně 12.
- 3 Vyjměte paměť. Viz „Vyjmutí paměťových modulů“ na straně 14.
- 4 Demontujte bezdrátovou kartu. Viz také „Demontáž bezdrátové karty“ na straně 19.
- 5 Demontujte klávesnici. Viz „Vyjmutí klávesnice“ na straně 21.
- 6 Sejměte spodní kryt. Viz „Demontáž dolního krytu“ na straně 25.
- 7 Demontujte sestavu displeje. Viz „Demontáž sestavy displeje“ na straně 51.
- 8 Demontujte rámeček displeje. Viz „Demontáž rámečku displeje“ na straně 56.
- 9 Demontujte panel displeje. Viz „Demontáž panelu displeje“ na straně 63.

Postup

- 1 Odstraňte šrouby, které upevňují panty displeje k zadnímu krytu displeje.
- 2 Vyjměte závěsy displeje ze zadního krytu displeje.

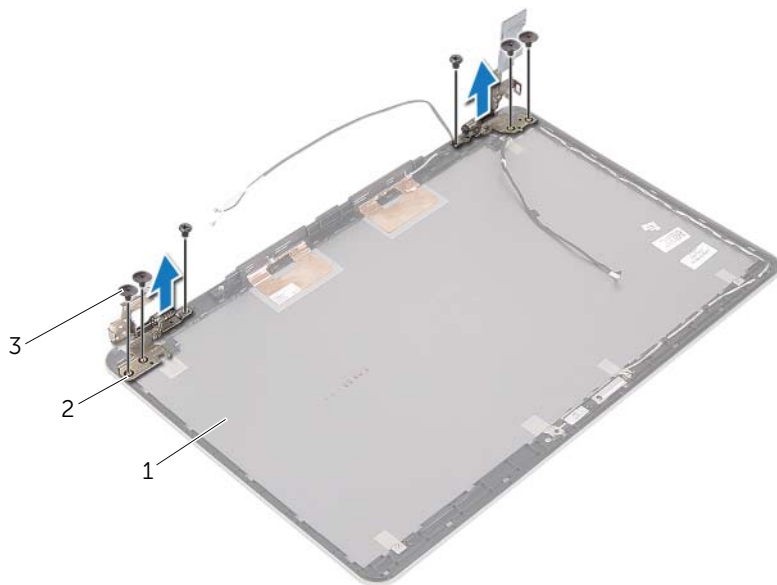



1 zadní kryt displeje

2 závěsy displeje (2)

3 šrouby (6)

Montáž závěsů displeje

 **VAROVÁNÍ:** Před manipulací s vnitřními částmi počítače si přečtěte bezpečnostní informace dodané s počítačem a postupujte podle kroků popsanych v části „Před manipulací uvnitř počítače“ na straně 7. Po dokončení práce uvnitř počítače postupujte podle pokynů v části „Po dokončení práce uvnitř počítače“ na straně 9. Další vzorové postupy naleznete na domovské stránce Regulatory Compliance (Soulad s předpisy) na adrese [dell.com/regulatory_compliance](https://www.dell.com/regulatory_compliance).

 **POZNÁMKA:** Níže popsané pokyny se vztahují pouze na počítače bez dotykového displeje.

Postup

- 1 Zarovnejte otvory pro šrouby v závěsech displeje s otvory pro šrouby v zadním krytu displeje.
- 2 Zašroubujte šrouby, které připevňují závěsy displeje k zadnímu krytu displeje.

Následné požadavky

- 1 Namontujte panel displeje zpět. Viz „Montáž panelu displeje“ na straně 66.
- 2 Namontujte rámeček displeje. Viz „Montáž rámečku displeje“ na straně 59.
- 3 Namontujte sestavu displeje. Viz „Montáž sestavy displeje“ na straně 55.
- 4 Nasadte spodní kryt. Viz také „Montáž dolního krytu“ na straně 28.
- 5 Namontujte klávesnici. Viz „Vložení klávesnice“ na straně 24.
- 6 Namontujte bezdrátovou kartu. Viz „Zpětná montáž bezdrátové karty“ na straně 20.
- 7 Namontujte jednotku pevného disku. Viz „Montáž pevného disku“ na straně 18.
- 8 Vyměňte baterii. Viz „Vložení baterie“ na straně 13.
- 9 Nasadte spodní kryt. Viz „Nasazení krytu základny“ na straně 11.

Demontáž opěrky rukou

 **VAROVÁNÍ:** Před manipulací s vnitřními částmi počítače si přečtěte bezpečnostní informace dodané s počítačem a postupujte podle kroků popsanych v části „Před manipulací uvnitř počítače“ na straně 7. Po dokončení práce uvnitř počítače postupujte podle pokynů v části „Po dokončení práce uvnitř počítače“ na straně 9. Další vzorové postupy naleznete na domovské stránce Regulatory Compliance (Soulad s předpisy) na adrese [dell.com/regulatory_compliance](https://www.dell.com/regulatory_compliance).

Přípravné kroky

- 1 Sejměte kryt základny. Viz „Sejmutí krytu základny“ na straně 10.
- 2 Vyjměte baterii. Viz „Vyjmutí baterie“ na straně 12.
- 3 Vyjměte paměť. Viz „Vyjmutí paměťových modulů“ na straně 14.
- 4 Demontujte bezdrátovou kartu. Viz také „Demontáž bezdrátové karty“ na straně 19.
- 5 Demontujte klávesnici. Viz „Vyjmutí klávesnice“ na straně 21.
- 6 Sejměte spodní kryt. Viz „Demontáž dolního krytu“ na straně 25.
- 7 Demontujte knoflíkovou baterii. Viz „Vyjmutí knoflíkové baterie“ na straně 29.
- 8 Demontujte reproduktory. Viz „Demontáž reproduktorů“ na straně 31.
- 9 Vyjměte sestavu chlazení. Viz „Demontáž sestavy chlazení“ na straně 34.
- 10 Demontujte desku USB. Viz „Demontáž panelu USB“ na straně 37.
- 11 Demontujte port napájecího adaptéru. Viz „Vyjmutí portu napájecího adaptéru“ na straně 39.
- 12 Demontujte základní desku. Viz „Vyjmutí základní desky“ na straně 44.

Postup

- 1 Rozevřete sestavu opěrky rukou do úhlu 90 stupňů, abyste uvolnili závěsy displeje z opěrky rukou.

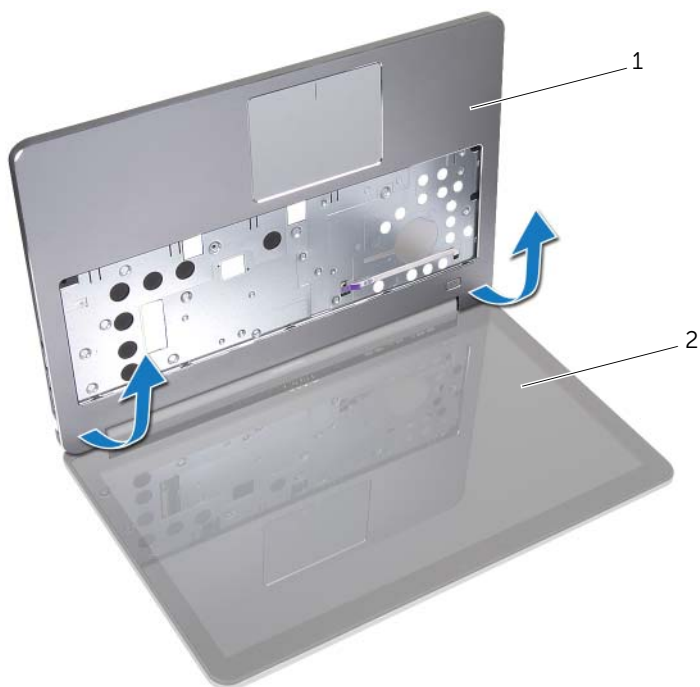

1 opěrka rukou

2 sestava displeje

2 Sejměte opěrku rukou.



1 opěrka rukou

Montáž opěrky rukou

 **VAROVÁNÍ:** Před manipulací s vnitřními částmi počítače si přečtěte bezpečnostní informace dodané s počítačem a postupujte podle kroků popsaných v části „Před manipulací uvnitř počítače“ na straně 7. Po dokončení práce uvnitř počítače postupujte podle pokynů v části „Po dokončení práce uvnitř počítače“ na straně 9. Další vzorové postupy naleznete na domovské stránce Regulatory Compliance (Soulad s předpisy) na adrese [dell.com/regulatory_compliance](https://www.dell.com/regulatory_compliance).

Postup

- 1 Umístěte opěrku rukou na sestavu displeje.
- 2 Zarovnejte zdířky šroubků na opěrce rukou se zdířkami šroubků na závěsech displeje a zatlačením na závěsy displeje uzavřete opěrku rukou.

Následné požadavky

- 1 Nasaďte spodní kryt. Viz také „Montáž dolního krytu“ na straně 28.
- 2 Namontujte klávesnici. Viz „Vložení klávesnice“ na straně 24.
- 3 Namontujte bezdrátovou kartu. Viz „Zpětná montáž bezdrátové karty“ na straně 20.
- 4 Namontujte jednotku pevného disku. Viz „Montáž pevného disku“ na straně 18.
- 5 Vyměňte baterii. Viz „Vložení baterie“ na straně 13.
- 6 Nasaďte spodní kryt. Viz „Nasazení krytu základny“ na straně 11.

Aktualizace systému BIOS

Aktualizaci systému BIOS je vhodné provést v případě, že je k dispozici jeho nová verze, nebo v případě výměny systémové desky. Aktualizace systému BIOS:

- 1 Zapněte počítač.
- 2 Přejděte na web **dell.com/support**.
- 3 Pokud máte k dispozici servisní štítek, zadejte údaje na štítku a klikněte na tlačítko **Odeslat**.
Pokud nemáte k dispozici označení Service Tag (Výrobní číslo) počítače, klikněte na možnost **Automaticky zjistit moje výrobní číslo** a umožněte tak automatické rozpoznání výrobního čísla počítače.
 **POZNÁMKA:** Pokud nelze rozpoznat servisní štítek počítače automaticky, vyberte svůj produkt z kategorií produktů.
- 4 Klikněte na položku **Ovladače a položky ke stažení**.
- 5 V rozevíracím poli **Operační systém** vyberte operační systém počítače.
- 6 Klikněte na možnost **BIOS**.
- 7 Klikněte na odkaz **Stahování souboru** a stáhněte si nejnovější verzi systému BIOS pro váš počítač.
- 8 Na další stránce vyberte možnost **Stahování jednoho souboru** a klikněte na tlačítko **Pokračovat**.
- 9 Uložte soubor a po dokončení stahování přejděte do složky, kam jste uložili soubor s aktualizací systému BIOS.
- 10 Dvakrát klikněte na ikonu souboru s aktualizací systému BIOS a postupujte podle pokynů na obrazovce.